

Kernassortiment verlichting

**Verlichtingsoplossingen
voor iedere installateur**

Inleiding

Uw partner bij verlichtingsprojecten

Als aanvulling op de huidige kennis en expertise binnen Snoeck staan wij als verlichtingsteam voor u klaar om al uw verlichtingsvragen te beantwoorden.

Vanuit onze expertise en ervaring helpen wij u met de juiste oplossing die perfect aansluit op het beschikbare budget, functionaliteit en de gewenste uitstraling.

Samen maken wij uw project tot een succes.

Onze werkwijze bij projecten:

- Advies op locatie
- Project begeleiding
- Maken van lichtberekeningen
- Leveringen op locatie door eigen transport/logistiek
- Samen verduurzamen



Tom Bregonje

Lichtadviseur

Tom.Bregonje@snoeck-eg.nl



Robert van Heijningen

Lichtadviseur

Robert.van.Heijningen@snoeck-eg.nl



Linda Kroft

Projectbegeleider

Linda.Kroft@snoeck-eg.nl



Marvin Legierse

Lichtontwerper

marvin.legierse@snoeck-eg.nl

Heeft u vragen over ons kernassortiment verlichting?

Ons team van verlichtingsexperts staat tot uw beschikking.

U kunt contact met hen opnemen via: lichtprojecten@snoeck-eg.nl

Voordelen van werken met Electro Groothandel Snoeck

Samenwerkingsverbanden binnen de keten vertalen zich in optimale resultaten. Electro Groothandel Snoeck onderhoudt nauw contact met zowel toeleveranciers als de afnemers, met als doel voldoende kennis van bestaande en nieuwe producten te waarborgen.

Electro Groothandel Snoeck is een vooruitstrevende onderneming waarbij een prettige en doelmatige samenwerking met mensen een ultiem doel is.



1

Ervaren en betrokken medewerkers

Onze medewerkers zijn ervaren en betrokken. Wij hebben een breed en compleet pakket aan elektrotechnische producten en vertegenwoordigen gerenommeerde Nederlandse en buitenlandse fabrikanten.

2

Klantgericht opgesteld

Ons bedrijf kenmerkt zich door een klantgerichte opstelling, deskundig advies en het altijd leveren van de beste deal. Dat is waar Snoeck Electro Centraal voor staat.

3

Kennis van bestaande en nieuwe producten

Door regelmatig contact te hebben met onze leveranciers houden wij voldoende kennis van bestaande en nieuwe producten om er een deskundig advies over te kunnen geven.

4

Flexibel in levering

Uw bestelde producten worden geleverd, waar en wanneer u wilt. Op de bouwplaats, bij uw bedrijf of u kunt het afhalen. Voor logistieke afhandeling maken wij gebruik van eigen vervoer.

Inhoudsopgave

6. INLEGARMATUREN



7. MANTA 60X60CM



8. MANTA 120X30CM



9. MANTA ECO
60X60CM



10. MANTA ECO
120X30CM

11. DOWNLIGHTERS



12. SUMOLUX
DOWNLIGHTER
UGR<19 ZWART



13. SUMOLUX
DOWNLIGHTER
UGR<19 WIT



14. SUMOLUX
DOWNLIGHTER
OPAAL



15. BANDRASTER
ARMATUREN



17. LINNEAUS

16. PENDEL ARMATUREN

18. SPOTS



19. INBOUWSPOT
LIMANDA



20. INBOUWSPOT
PLANA



21. PACU



22. JUNISTAR ECO
INDOOR
OUTDOOR



23. JUPITER PRO
INDOOR
OUTDOOR



24. LUMIPARTS SPOT
KANTEELBAAR
FOCUS 50MM



25. LUMIANCE INSET
TREND 75 SWING



26. LICHTBRONNEN



26. LED SPOT 50MM

27. RAILSPOTS



28. SUMOLUX PERCA



30. SUMOLUX OTIS

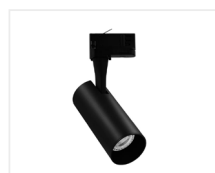

31. 3 FASE TRACK
SPOT GU10 50MM



32. POWERGEAR
OPBOUW 3-FASERAIL

34. LEDSTRIPS & TOEBEHOREN



35. LEDSTRIP IP20



36. LEDSTRIP IP20
COB



37. LEDSTRIP IP65/67



38. LEDSTRIP DRIVER



39. LEDSTRIP
STURING



40. LEDSTRIP
PROFIELEN

41. OPBOUW ARMATUREN



42. CUBICUS



43. SEPIA



44. SUMOLUX
FRANCO



45. MACBRIGHT
LARA



45. MACBRIGHT
LAVA



46. PRODISC III



47. TRONIX OPBOUW
ARMATUUR



48. PRO-PORTAL



49. SPA-LED II



50. PRO-FIT WIT



51. PRO-FIT ZWART

52. INDUSTRIE VERLICHTING



53. SUMOLUX RUBIS



54. SUMOLUX THEO
17W / 33W / 50W



55. DAMP PROOF



56. HWDP



58. EVOLVE 2



60. SUMOLUX LUCA
4000K MULTI
LUMEN



61. WOLF
WALLPACK



62. FLOODLIGHT



63. LIJNVERLICHTING

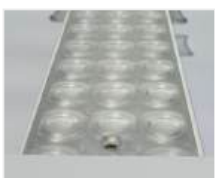

64. SUMOLUX
RETROFIT

66. MASTARMATUREN



67. SUMOLUX
CONUS LED



68. SUMOLUX
CONUS



69. LYRA+

70. NOODVERLICHTING



71. SUMOLUX EVA



72. GENNIUS ECO



73. ECOLIGHT ARQUE



74. EXCELLENCE



75. EXCELLENCE
ACCESSOIRES

76. STURINGEN



77. PLEJD



80. THEBEN

82. ACCESSOIRES



83. SNOEREN

* Onder voorbehoud van drukfouten en prijswijzigingen

Inlegarmaturen

De LED paneel is de ideale oplossing ten behoeve van de traditionele TL armaturen. LED panelen zijn energiezuiniger, vergen minimaal onderhoud en hebben een optimale lichtopbrengst.

MANTA 60X60CM



De strak vormgegeven Sumolux Manta BL heeft een matwit RAL 9016 poeder gelakte plaatstalen behuizing.

De opaal PMMA afscherming garandeert een uniforme schaduwvrije verlichting uit het armatuur.

Zo is de Manta uitgevoerd met backlight, waardoor vergeling op lange termijn wordt tegengegaan. Door het gebruik van hoogwaardige componenten waaronder Philips flickervrije driver is jarenlang zorgeloos plezier gegarandeerd.

MANTA 60X60CM GST18

Artikelnr.	Omschrijving	Bruto Prijs
971220	MANTA 60X60 4000K 30W 3600LM UGR<19 GST18	€ 70,00
971301	MANTA 60X60 3000K 30W 3600LM UGR<19 GST18	€ 70,00

MANTA ACCESSOIRES

Artikelnr.	Omschrijving	Bruto Prijs
971211	OPBOUWRAND WIT 625X625X87	€ 66,00
971213	PHILIPS DALI DRIVER 750MA	€ 42,50
971214	EXTERN NOODUNIT 1H 750MA	€ 94,00
971215	PHILIPS DRIVER 750MA	€ 19,40





Sumolux VERLICHTING

Specificaties

Vermogen	30W
Lumen output	3600Lm
Afmeting	595x595x30mm
Verblinding	UGR<19
Kleurweergave index	CRI>80
Omgevingstemperatuur	-20°C...+40°C
Stralingshoek	120°
PowerFactor	>0,9
Aantal branduren	50.000
Uitval / Lumenbehoud	L90/B50
McAdam ellips	SDCM3
Garantie	5 jaar
RAL	9016
Afwerking	PMMA

Incl. Philips Flicker Free Driver

Geschikt voor

-  Kantoor
-  Ziekenhuis
-  Laboratorium
-  School
-  Retail

**IP
40**

IK02



CE

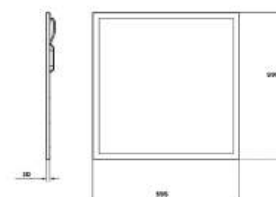
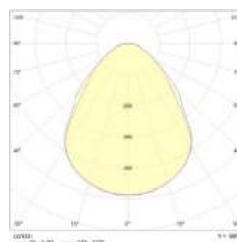

MANTA 120X30CM



De strak vormgegeven Sumolux Manta BL heeft een matwit RAL 9016 poeder gelakte plaatstalen behuizing.

De opaal PMMA afscherming garandeert een uniforme schaduwvrije verlichting uit het armatuur.

Zo is de Manta uitgevoerd met backlight, waardoor vergeling op lange termijn wordt tegengegaan. Door het gebruik van hoogwaardige componenten waaronder Philips flickervrije driver is jarenlang zorgeloos plezier gegarandeerd.

MANTA 120X30CM GST18

Artikelnr.	Omschrijving	Bruto Prijs
971300	MANTA 120X30 4000K 30W 3600LM UGR<19 GST18	€ 75,00
971302	MANTA 120X30 3000K 30W 3600LM UGR<19 GST18	€ 75,00

MANTA ACCESSOIRES

Artikelnr.	Omschrijving	Bruto Prijs
971213	PHILIPS DALI DRIVER 750MA	€ 42,50
971214	EXTERN NOODUNIT 1H 750MA	€ 94,00
971215	PHILIPS DRIVER 750MA	€ 19,40
978857	MANTA OPBOUW FRAME 1195X295x87	€ 88,00

Sumolux VERLICHTING

Specificaties

Vermogen	30W
Lumen output	3600Lm
Afmeting	1195x295x30mm
Verblinding	UGR<19
Kleurweergave index	CRI>80
Omgevingstemperatuur	-20°C...+40°C
Stralingshoek	120°
PowerFactor	>0,9
Aantal branduren	50.000
Uitval / Lumenbehoud	L90/B50
McAdam ellips	SDCM3
Garantie	5 jaar
RAL	9016
Afwerking	PMMA

Incl. Philips Flicker Free Driver

Geschikt voor

-  Kantoor
-  Ziekenhuis
-  Laboratorium
-  School
-  Retail

IP 40

IK02



CE

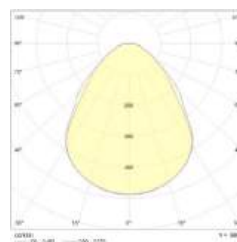

MANTA ECO 36W 60X60 3CCT



Dit LED paneel is geschikt voor plaatsing in (systeem)plafonds van 60x60cm. Ophangen is ook mogelijk met het gebruik van ophangkabels of een opbouwframe (zie gerelateerde producten). Door het egale, zachte en flikkervrije licht dat het LED paneel verspreidt, zijn panelen bij uitstek geschikt voor toepassing in winkels, maar denk ook aan binnenverlichting van scholen en andere publieke ruimtes.

Kenmerken:

- Hoge kwaliteit en externe driver met optimale warmteafvoer
- Flikkervrij (1%)
- Plug & Play d.m.v. aansluitsnoer en eurostekker
- Hoge lichtefficiëntie van >120Lm/W
- 5 jaar garantie
- Instelbaar d.m.v. een CCT switch in de kleurtemperaturen 3000K, 4000K en 5700K

MANTA ECO 60X60CM

Artikelnr.	Omschrijving	Bruto Prijs
991900	MANTA ECO 36W 60X60 3CCT	€ 47,50

MANTA ECO ACCESSOIRES

Artikelnr.	Omschrijving	Bruto Prijs
991902	MANTA ECO PENDELSET 2M	€ 17,50
991903	MANTA ECO OPBOUWFRAME 60X60x58	€ 37,50
918003	595-033 GST18/3 MALE > FEMALE STEK	€ 6,95



Specificaties

Vermogen	36W
Lumen output	3950-4500Lm
Afmeting	595x595x25mm
Verblinding	UGR>19
Kleurweergave index	CRI>80
Omgevingstemperatuur	-10°C...+40°C
Stralingshoek	120°
PowerFactor	>0,90
Aantal branduren	50.000
Garantie	5 jaar

Incl.Externe driver (niet dimbaar)
met aansluitsnoer en eurostekker

IP
54

IK02



CE



Pendelset



Opbouwframe 60x60



FEMALE STEK

MANTA ECO 36W 120X30 3CCT



Dit LED paneel is geschikt voor plaatsing in (systeem)plafonds van 120x30cm. Ophangen is ook mogelijk met het gebruik van ophangkabels of een opbouwframe (zie gerelateerde producten). Door het egale, zachte en flikkervrije licht dat het LED paneel verspreidt, zijn panelen bij uitstek geschikt voor toepassing in kantoren en winkels, maar denk ook aan binnenverlichting van scholen en andere publieke ruimtes.

Kenmerken:

- Hoge kwaliteit en externe driver met optimale warmteafvoer
- Flikkervrij (1%)
- Plug & Play d.m.v. aansluitsnoer en eurostekker
- Hoge lichtefficiëntie van >120Lm/W
- 5 jaar garantie
- Instelbaar d.m.v. een CCT switch in de kleurtemperaturen 3000K, 4000K en 5700K

MANTA ECO 120X30CM

Artikelnr.	Omschrijving	Bruto Prijs
991901	MANTA ECO 36W 120X30 3CCT	€ 49,50

MANTA ECO ACCESSOIRES

Artikelnr.	Omschrijving	Bruto Prijs
991902	MANTA ECO PENDELSET 2M	€ 17,50
991904	MANTA ECO OPBOUWFRAME 120X30x58	€ 40,00
918003	595-033 GST18/3 MALE > FEMALE STEK	€ 6,95



Specificaties

Vermogen	36W
Lumen output	3950-4500Lm
Afmeting	1195x295x25mm
Verblinding	UGR>19
Kleurweergave index	CRI>80
Omgevingstemperatuur	-10°C...+40°C
Stralingshoek	120°
PowerFactor	>0,90
Aantal branduren	50.000
Garantie	5 jaar

**Incl.Externe driver (niet dimbaar)
met aansluitsnoer en eurostekker**

IP
54

IK02



CE



Pendelset



Opbouwframe 120x30



FEMALE STEK

Downlighters

LED Downlighters zijn geschikt voor algemene verlichting zoals in kantoren en gangen maar kunnen tevens ook worden toegepast in winkels. Het is een goed alternatief voor de traditionele compact-fluorescentie downlighters. Door de gelijkmatige lichtverdeling wordt de ruimte optimaal verlicht.

SUMOLUX DOWNLIGHTER UGR<19 ZWART



Artikelnr.	Omschrijving	Bruto Prijs
991934	DOWNL Ø145 10W 1400LM UGR<19 3CCT Ø120-130mm Zwart	€ 50,00
991935	DOWNL Ø170 15W 2000LM UGR<19 3CCT Ø140-150MM Zwart	€54,00
991936	DOWNL Ø190 15W 2000LM UGR<19 3CCT Ø160-170MM Zwart	€ 61,00
991937	DOWNL Ø228 25W 3400LM UGR<19 3CCT Ø200-210MM Zwart	€ 72,00

SUMOLUX DOWNLIGHTER INCL. GST

Artikelnr.	Omschrijving	Bruto Prijs
9992420	DOWNL zwart Ø145 10W 1400LM UGR<19 3CCT incl. GST18/3	€ 64,00
9992422	DOWNL zwart Ø170 15W 2000LM UGR<19 3CCT incl. GST18/3	€ 69,00
9992424	DOWNL zwart Ø190 15W 2000LM UGR<19 3CCT incl. GST18/3	€ 77,00
9992426	DOWNL zwart Ø228 25W 3400LM UGR<19 3CCT incl. GST18/3	€ 88,50

SUMOLUX DOWNLIGHTER UGR>19 DALI ZWART

Versie DALI ook mogelijk met GST op aanvraag.

Artikelnr.	Omschrijving	Bruto Prijs
991938	DOWNL Ø145 10W 1400LM UGR<19 3CCT Zwart + DALI	€ 112,50
991939	DOWNL Ø170 15W 2000LM UGR<19 3CCT Zwart + DALI	€ 120,00
991940	DOWNL Ø190 15W 2000LM UGR<19 3CCT Zwart + DALI	€ 125,00
991941	DOWNL Ø228 25W 3400LM UGR<19 3CCT Zwart + DALI	€ 130,00

ACCESSOIRES

Artikelnr.	Omschrijving	Bruto Prijs
918001	LED NOODPACK 10-60V 70MA AT 3H	€ 90,00
991945	OPBOUWBEHUIZING VOOR DOWNL Ø145 ZWART	€ 35,50
991946	OPBOUWBEHUIZING VOOR DOWNL Ø190 ZWART	€ 37,50
991947	OPBOUWBEHUIZING VOOR DOWNL Ø228 ZWART	€ 49,50
991949	OPVULRING VOOR DOWNL Ø228 INBOUWGAT 200-260 ZWART	€ 18,00



Specificaties

Lumen output bij 4000K	Ø145	840/980/1120/ 1260/1400Lm
	Ø170	800/1060/1330/ 1730/2000Lm
	Ø190	800/1060/1330/ 1730/2000Lm
	Ø228	1770/2170/2450 2720/3400Lm
Vermogen	Ø145 :	6/7/8/9/10W
	Ø170 :	6/8/10/13/15W
	Ø190 :	6/8/10/13/15W
	Ø228 :	13/16/18/20/25W
Aantal branduren		50.000
Omgevingstemperatuur		-20°C .. +40°C
CRI		>80
Input Voltage		220-240V
CCT		3000/4000/6000K
Garantie		5 jaar
Voorzien van		1,2 Eurosnoer
Stralingshoek		60°
Hoogte		Max 61mm

**IP
54**

IK03

UGR>19



CE



SUMOLUX DOWNLIGHTER UGR<19 WIT



Artikelnr.	Omschrijving	Bruto Prijs
991908	DOWNL Ø145 10W 1400LM UGR<19 3CCT ZØ120-130MM Wit	€ 50,00
991909	DOWNL Ø170 15W 2000LM UGR<19 3CCT ZØ140-150MM Wit	€ 54,00
991910	DOWNL Ø190 15W 2000LM UGR<19 3CCT ZØ160-170MM Wit	€ 61,00
991911	DOWNL Ø228 25W 3400LM UGR<19 3CCT ZØ200-210MM Wit	€ 72,00

SUMOLUX DOWNLIGHTER INCL. GST

Artikelnr.	Omschrijving	Bruto Prijs
9992420	DOWNL wit Ø145 10W 1400LM UGR<19 3CCT incl. GST18/3	€ 64,00
9992422	DOWNL wit Ø170 15W 2000LM UGR<19 3CCT incl. GST18/3	€ 69,00
9992432	DOWNL wit Ø190 15W 2000LM UGR<19 3CCT incl. GST18/3	€ 77,00
9992434	DOWNL wit Ø228 25W 3400LM UGR<19 3CCT incl. GST18/3	€ 88,50

SUMOLUX DOWNLIGHTER UGR>19 DALI WIT

Versie DALI ook mogelijk met GST op aanvraag.

Artikelnr.	Omschrijving	Bruto Prijs
991930	DOWNL Ø145 10W 1400LM UGR<19 3CCT Wit + DALI	€ 112,50
991931	DOWNL Ø170 15W 2000LM UGR<19 3CCT Wit + DALI	€ 120,00
991932	DOWNL Ø190 15W 2000LM UGR<19 3CCT Wit + DALI	€ 125,00
991933	DOWNL Ø228 25W 3400LM UGR<19 3CCT Wit + DALI	€ 130,00

ACCESSOIRES

Artikelnr.	Omschrijving	Bruto Prijs
918001	LED NOODPACK 10-60V 70MA AT 3H	€ 90,00
991942	OPBOUWBEHUIZING VOOR DOWNL Ø145 WIT	€ 35,50
991943	OPBOUWBEHUIZING VOOR DOWNL Ø190 WIT	€ 37,50
991944	OPBOUWBEHUIZING VOOR DOWNL Ø228 WIT	€ 49,50
991948	OPVULRING VOOR DOWNL Ø228 INBOUWGAT 200-260 WIT	€ 18,00



Specificaties

Lumen output bij 4000K	Ø145	840/980/1120/ 1260/1400Lm
	Ø170	800/1060/1330/ 1730/2000Lm
	Ø190	800/1060/1330/ 1730/2000Lm
	Ø228	1770/2170/2450 2720/3400Lm
Vermogen	Ø145 :	6/7/8/9/10W
	Ø170 :	6/8/10/13/15W
	Ø190 :	6/8/10/13/15W
	Ø228 :	13/16/18/20/25W
Aantal branduren		50.000
Omgevingstemperatuur		-20°C .. +40°C
CRI		>80
Input Voltage		220-240V
CCT		3000/4000/6000K
Garantie		5 jaar
Voorzien van		1,2 Eurosnoer
Stralingshoek		60°
Hoogte		Max 61mm

**IP
54**

IK03

UGR>19



CE



SUMOLUX DOWNLIGHTER OPAAL



Sumolux VERLICHTING

Specificaties

Lumen output	991873: 7W/4000K/600Lm
	10W/4000K/850Lm
991874:	10W/4000K/830Lm
	14W/4000K/1190Lm
991875:	12W/4000K/1080Lm
	18W/4000K/1550Lm
991876:	14W/4000K/1200Lm
	20W/4000K/1720Lm
991877:	14W/4000K/1200Lm
	20W/4000K/1720Lm
991878:	21W/4000K/1970Lm
	30W/4000K/2820Lm

Aantal branduren	50.000
Omgevingstemperatuur	-20°C .. +40°C
CRI	>80
Input Voltage	220-240V
CCT	3000/4000/6000K
Voorzien van	1,2m Eurosnoer
Garantie	5 jaar
Stralingshoek	80°

SUMOLUX DOWNLIGHER OPAAL

Artikelnr.	Omschrijving	Bruto Prijs
991873	DOWNL 7/10W ZØ90-100 3CCT OPAAL	€ 30,00
991874	DOWNL 10/14W ZØ115-130 3CCT OPAAL	€ 35,00
991875	DOWNL 12/18W ZØ135-150 3CCT OPAAL	€ 40,00
991876	DOWNL 14/20W ZØ165-180 3CCT OPAAL	€ 45,00
991877	DOWNL 14/20W ZØ190-210 3CCT OPAAL	€ 50,00
991878	DOWNL 21/30W ZØ240-260 3CCT OPAAL	€ 57,50

ACCESSOIRES

Artikelnr.	Omschrijving	Bruto Prijs
918001	LED NOODPACK 10-60V 70MA AT 3H	€ 90,00
918003	595-033 GST18/3 MALE > FEMALE STEK	€ 6,95

**IP
44**

IK02



CE

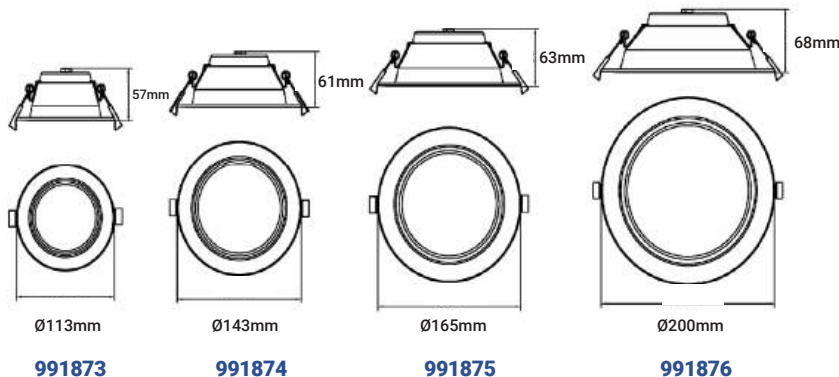
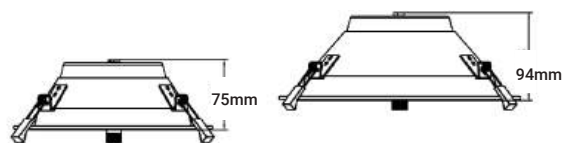
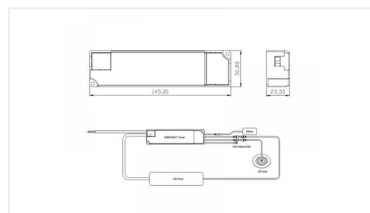

Bandraster

Bandraster armatuur op maat

De conventionele bandrasterarmaturen zien we nog steeds in plafonds van veel bestaande kantoren.

Omdat deze bandrasterarmaturen vaak een afwijkende maat hebben, biedt Snoeck nu ook bandrasterarmaturen op maat.

Hiermee kan een kantoor snel en efficiënt aangepast worden.

We komen graag eerst op locatie om de behoefte van de situatie te beoordelen en u te voorzien van een offerte op maat.

Wij houden rekening met de geldige verlichtingsnorm, installateur en eindgebruiker.

Wilt u meer weten over de bandrasterarmaturen op maat en de mogelijkheden? Neem dan contact ons team van verlichtingsexperts via: lichtprojecten@snoeck-eg.nl



Pendel armaturen



LINNEAUS



Sumolux VERLICHTING

Specificaties

CCT	3000K/3500K/4000K
Vermogen	900MM: 18W/24W/30W Max: 3630Lm 1200MM: 24W/32W/40W Max: 4760Lm 1500MM: 30W/40W/50W Max: 5850Lm 2400MM: 48W/64W/80W Max: 9520Lm
CRI	>90Ra
Dimbaar	Dali

LINEAUS 3CCT

Artikelnr.	Omschrijving	Bruto Prijs
971310	LINEAUS ZWART 900MM 3CCT 18W/24W/30W DALI	€ 208,00
971311	LINEAUS WIT 900MM 3CCT 18W/24W/30W DALI	€ 208,00
971312	LINEAUS ZWART 1200MM 3CCT 24W/32W/40W DALI	€ 230,00
971313	LINEAUS WIT 1200MM 3CCT 24W/32W/40W DALI	€ 230,00
971314	LINEAUS ZWART 1500MM 3CCT 30W/40W/50W DALI	€ 250,00
971315	LINEAUS WIT 1500MM 3CCT 30W/40W/50W DALI	€ 250,00
971316	LINEAUS ZWART 2400MM 3CCT 48W/64W/80W DALI	€ 510,00
971317	LINEAUS WIT 2400MM 3CCT 48W/64W/80W DALI	€ 510,00



LINEAUS UPLIGHT

Artikelnr.	Omschrijving	Bruto Prijs
971320	LINEAUS UPLIGHT ZWART 900MM 3CCT	€ 38,00
971321	LINEAUS UPLIGHT ZWART 1200MM 3CCT	€ 49,00
971322	LINEAUS UPLIGHT ZWART 1500MM 3CCT	€ 57,00
971323	LINEAUS UPLIGHT ZWART 2400MM 3CCT	€ 73,00



ACCESSOIRES

Artikelnr.	Omschrijving	Bruto Prijs
971330	LINEAUS DIFFUSOR ROL 15000MM OPAAL	€ 88,50
971331	LINEAUS PENDELSET 2M ZWART	€ 10,00
971332	LINEAUS PENDELSET 2M WIT	€ 10,00
971333	LINEAUS KOPPELSTUK	€ 10,50

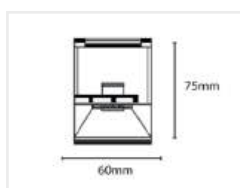

Spots



LED Spots zijn ideaal inzetbaar als het gaat om het creëren van sfeer en accent. Zo kunnen spots worden toegepast in diverse toepassingsgebieden zoals hotels, musea en restaurant maar zeker ook in badkamers.

INBOUWSPOT LIMANDA



Sumolux Limanda is standaard Triac dimbaar, dit zorgt voor altijd de juiste sfeer. De Limanda is ideaal inzetbaar bij hospitality of utiliteitsprojecten. Door het gebruik van een verdiepte reflector met hoog comfort, onderscheid deze spot zich in prijs en kwaliteit van soortgelijke armaturen met lens.

Zo kunnen er lichtoplossingen worden gemaakt die een luxe uitstraling hebben en tevens energiebesparend zijn.

INBOUWSPOT LIMANDA 2700K

Artikelnr.	Omschrijving	Bruto Prijs
971231	LIMANDA WIT 8,4W 520LM 2700K TRIAC DIMBAAR	€ 34,50
971232	LIMANDA ZWART 8,4W 520LM 2700K TRIAC DIMBAAR	€ 34,50
971233	LIMANDA ALUMINIUM 8,4W 520LM 2700K TRIAC DIMBAAR	€ 34,50

INBOUWSPOT LIMANDA 1800 - 3000K DIM TO WARM

Artikelnr.	Omschrijving	Bruto Prijs
971234	LIMANDA WIT 8,4W 550LM 1800-3000K D2W TRIAC DIMBAAR	€ 39,50
971235	LIMANDA ZWART 8,4W 550LM 1800-3000K D2W TRIAC DIMBAAR	€ 39,50
971236	LIMANDA ALUMINIUM 8,4W 550LM 1800-3000K D2W TRIAC DIMBAAR	€ 39,50







Sumolux VERLICHTING

Specificaties

Vermogen	8,4W
Lumen output	520/550LM
Inbouwdiameter	75mm
Inbouwdiepte	42mm
Buitendiameter	88mm
Kleurweergave index	CRI>90
Stralingshoek	38°
Aantal branduren	50.000
Stroomgestuurd	350mA
Garantie	5 jaar
Kleurtemperatuur	2700K / 1800-3000K

Triac Dimbaar

Geschied voor

-  Restaurant
-  Hotel
-  Museum
-  Kantoor
-  Woning
-  Badkamer

CE



IP
44

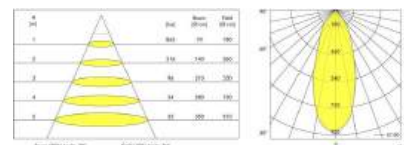

INBOUWSPOT PLANA



De Sumolux Plana heeft een compact design.

Met inbouwdiepte van slechts 28mm is dit de ideale oplossing voor vele toepassingen.

Daarnaast heeft deze spot een hoog installatiegemak doormiddel van steekbare driver.

Deze uitvoeringen zijn leverbaar in de kleuren zwart,wit en Alu, standaard Triac dimbaar.

INBOUWSPOT PLANA CCT

Artikelnr.	Omschrijving	Bruto Prijs
971217	PLANA 5W 3CCT 450LM TRIAC ALUMINIUM	€ 27,50
971218	PLANA 5W 3CCT 450LM TRIAC ZWART	€ 27,50
971219	PLANA 5W 3CCT 450LM TRIAC WIT	€ 27,50

INBOUWSPOT PLANA 2000 - 3000K DIM TO WARM

Artikelnr.	Omschrijving	Bruto Prijs
971224	PLANA WIT 5W 450LM 2000-3000K D2W TRIAC DIMBAAR	€ 29,50
971225	PLANA ZWART 5W 450LM 2000-3000K D2W TRIAC DIMBAAR	€ 29,50
971226	PLANA ALUMINIUM 5W 450LM 2000-3000K D2W TRIAC DIMBAAR	€ 29,50





Specificaties

Vermogen	5W
Lumen output	450Lm
Inbouwdiameter	75mm
Inbouwdiepte	28mm
Buitendiameter	88mm
Kleurweergave index	CRI>80
Stralingshoek	45°
Aantal branduren	50.000
Stroomgestuurd	250mA
Garantie	5 jaar
Kleurtemperatuur	2700K/3000K/4000K D2W 2000K-3000K

Triac Dimbaar

Geschikt voor

-  Toilet
-  Badkamer
-  Woonkamer

IP
65



CE

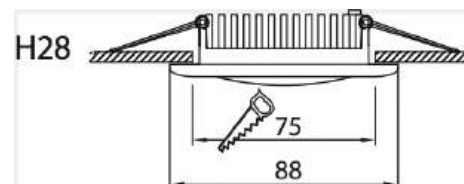
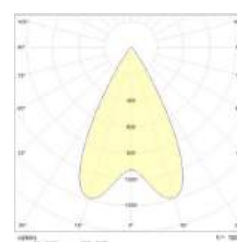

PACU



De Pacu is verkrijgbaar in 3 verschillende maten en kan op verschillende manier worden gebruikt. Of het nu is als downlighter of als wallwasher, met de rotatie van 350 graden en een kantelhoek van 50 graden kun je het licht precies richten waar je het hebben wilt.

Alle 3 de Pacu's worden standaard geleverd met een 36 graden reflector, maar op aanvraag zijn er ook andere reflectoren mogelijk. De Pacu wordt geleverd met een niet-dimbaar driver en heeft een LB-classificatie van L90B10 (60.000 uur).

Door de CRI-waarde van >90Ra brengt de Pacu kleuren tot leven.

Opties:

- Dimbaar
- GST/18
- Modules: Fashion, Food, HF, etc.
- Armatuur kleur grijs
- Noodaccu

PACU MINI

Artikelnr.	Omschrijving	Bruto Prijs
971205	PACU MINI WIT 930 PW 19W 2120LM 36°	€ 99,00
971206	PACU MINI WIT 940 PW 19W 2342LM 36°	€ 99,00
971207	PACU MINI ZWART 930 PW 19W 2147LM 36°	€ 99,00
971208	PACU MINI ZWART 940 PW 19W 2342LM 36°	€ 99,00

PACU MIDI

Artikelnr.	Omschrijving	Bruto Prijs
971209	PACU MIDI WIT 930 PW 27W 3362LM 36°	€ 114,00
971210	PACU MIDI WIT 940 PW 27W 3277LM 36°	€ 114,00
971216	PACU MIDI ZWART 930 PW 27W 3362LM 36°	€ 114,00
971237	PACU MIDI ZWART 940 PW 27W 3277LM 36°	€ 114,00

PACU MAXI

Artikelnr.	Omschrijving	Bruto Prijs
971238	PACU MAXI WIT 930 PW 45W 4691LM 36°	€ 129,00
971239	PACU MAXI WIT 940 PW 45W 5014LM 36°	€ 129,00
971247	PACU MAXI ZWART 930 PW 45W 4691LM 36°	€ 129,00
971248	PACU MAXI ZWART 940 PW 45W 5014LM 36°	€ 129,00

Sumolux VERLICHTING

Specificaties

Vermogen	19W / 27W / 45W
Lichtkleur	3000K / 4000K
Stralingshoek	36°
Kleurweergave index	CRI>90
Branduren	50.000
Zaagmaat	Mini 19W: Ø128mm Midi 27W: Ø154mm Maxi 45W: Ø190mm
Garantie	5 Jaar

CE

RoHS



IP
20



Mini

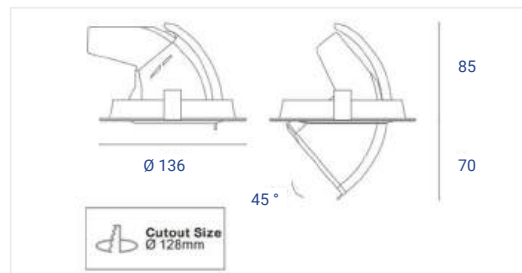

Midi

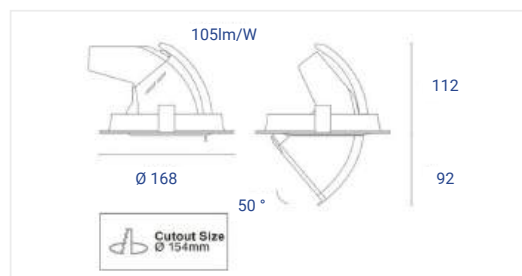

Maxi

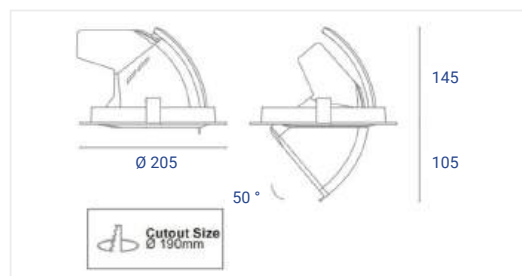

JUNISTAR ECO INDOOR/OUTDOOR

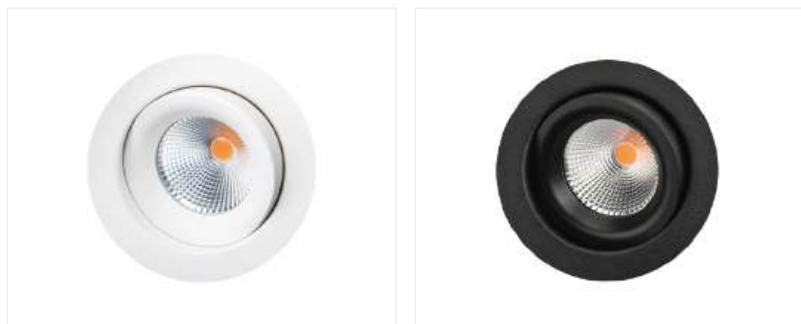

- Behuizing: Aluminium
- Lens : Helder glas
- Voor de elektrische aansluiting is geen gereedschap vereist

JUNISTAR ECO INDOOR/OUTDOOR

Artikelnr.	Omschrijving	Bruto Prijs
950410	JUNISTAR ECO OUTDOOR SPOT 6W 520LM 2700K WT DIM	€ 64,00
934575	JUNISTAR ECO OUTDOOR SPOT 6W 550LM 3000K WT DIM	€ 64,00
950411	JUNISTAR ECO OUTDOOR SPOT 6W 600LM 4000K WT DIM	€ 64,00
950412	JUNISTAR ECO OUTDOOR SPOT 6W 490LM 2700K ZW DIM	€ 64,00
950413	JUNISTAR ECO OUTDOOR SPOT 6W 520LM 3000K ZW DIM	€ 64,00
950414	JUNISTAR ECO OUTDOOR SPOT 6W 575LM 4000K ZW DIM	€ 64,00



Specificaties

Vermogen	6W
Hoogte	40mm
Diameter	90mm
Dimbaar	Fase afsnijding
Kleurweergave index	CRI<98
Omgevingstemperatuur	-10°C...+40°C
Stralingshoek	42°
Zaagmaat	Ø68-83mm
Garantie	5 jaar 10 jaar corrosie

**IP
44**



CE

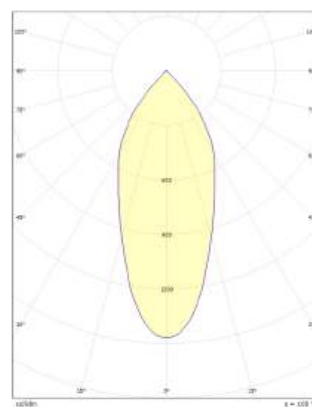

JUPITER PRO INDOOR/OUTDOOR



Professionele compacte leddownlight voor binnen- en buitenmontage. Hoge lumen output dankzij de krachtige ledchip. Driver voorzien van aansluitdoos voor snelkoppeling, met snelklemmen voor doorlussen.

Hoge Ra-waarde, lichtspreading van 40°. Uitermate geschikt voor renovatie van verouderde compact-fluo armaturen met behulp van onze Rehab- Ringen.

JUPITER PRO INDOOR/OUTDOOR

Artikelnr.	Omschrijving	Bruto Prijs
950415	JUPITER OUTDOOR SPOT 15W 1590LM 3000K WT DIM	€ 173,00
950416	JUPITER OUTDOOR SPOT 22W 2230LM 3000K WT DIM	€ 173,00
950417	JUPITER OUTDOOR SPOT 22W 2230LM 3000K WT DALI	€ 217,00
950418	JUPITER OUTDOOR SPOT 22W 2370LM 4000K WT DIM	€ 173,00
950419	JUPITER OUTDOOR SPOT 15W 1580LM 3000K GRF DIM	€ 173,00
950420	JUPITER OUTDOOR SPOT 22W 2070LM 3000K GRF DIM	€ 173,00
950421	JUPITER OUTDOOR SPOT 22W 2200LM 4000K GRF DIM	€ 173,00

JUPITER PRO ACCESSOIRES

Artikelnr.	Omschrijving	Bruto Prijs
9991442	VERLOOPRING JUPITER PRO ø180MM WIT	€ 28,00
9991443	VERLOOPRING JUPITER PRO ø180MM GRF	€ 28,00

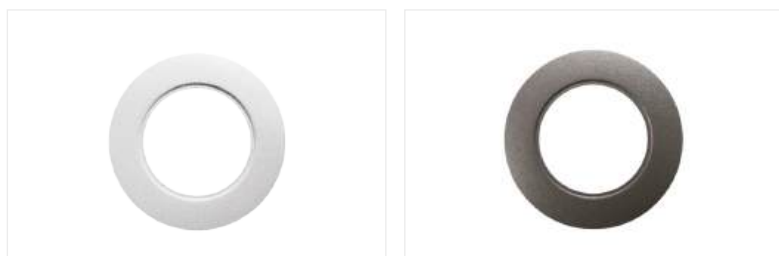

Specificaties

Vermogen	15/22W
Hoogte	110mm
Diameter	114mm
Kleurweergave index	CRI>80
Omgevingstemperatuur	-10°C...+40°C
Stralingshoek	42°
Zaagmaat	Ø83MM
Garantie	5 jaar 10 jaar corrosie

IP
65



CE

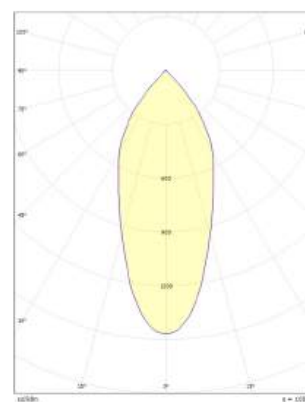

LUMIPARTS SPOT KANTELBAAR FOCUS 50MM

Lumiparts

Specificaties

Buitendiameter	82mm
Gatmaat	75mm
Garantie	3 jaar
Excl. lichtbron	



**IP
20**



CE



ARTIKELNUMMERS

Artikelnr.	Omschrijving	Bruto Prijs
983712	SPOT FOCUS 50MM KANTELBAAR WIT	€ 8,50
999736	SPOT FOCUS 50MM KANTELBAAR ZWART	€ 8,50
983711	SPOT FOCUS 50MM KANTELBAAR ALU	€ 10,00

LAMPHOUDER GU10 + TREKONTL.



ARTIKELNUMMERS

Artikelnr.	Omschrijving	Bruto Prijs
99467	STEEK 230V VOOR FOCUS 50MM GU10	€ 4,00

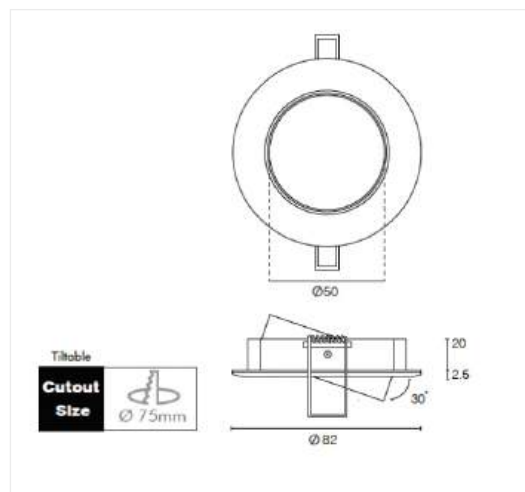

LUMIANCE INSET TREND 75 SWING





Lumiance

Specificaties

Gatmaat	75mm
Buitendiameter	83/95mm
Inbouwdiepte	85/100mm
Stralingshoek	Vrijstralend
Garantie	3 jaar

Geschikt voor

-  Toilet
-  Badkamer
-  Woonkamer

LUMIANCE INSET TREND 75 SWING IP23

Artikelnr.	Omschrijving	Bruto Prijs
996966	INSET TREND IP23 75 SWING WIT	€ 19,00
996967	INSET TREND IP23 75 SWING GEB. ALU	€ 22,00

LUMIANCE INSET TREND 75 SWING IP44

Artikelnr.	Omschrijving	Bruto Prijs
996962	INSET TREND IP44 INDOOR WIT	€ 26,00
996980	INSET TREND IP44 INDOOR GEB. ALU	€ 27,00
996975	INSET TREND IP44 OUTDOOR WIT	€ 28,00
996982	INSET TREND IP44 OUTDOOR ANTR.	€ 28,00

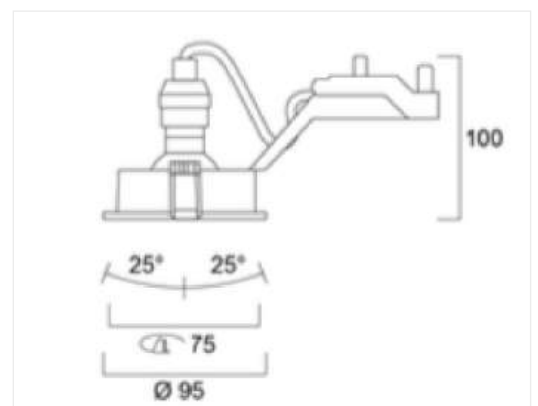
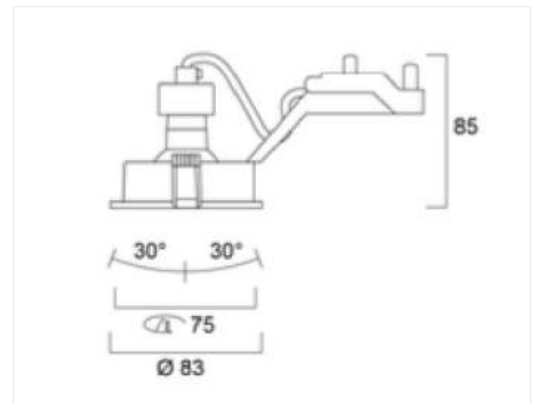

LICHTBRONNEN



- Snelle, eenvoudige en veilige vervanging zonder herbedrading
- Ontwerp, afmetingen en lichtstroom vergelijkbaar met een gloei- of halogeenlamp
- Lage onderhoudskosten dankzij lange levensduur
- Geen UV- en near-IR-straling in de lichtstraal
- Traploos dimmen
- Onmiddellijk 100% licht, geen opwarmtijd
- Leverbaar 3000K/4000K
- LED alternatief voor 230V halogeenlampen
- Hoge kleurconsistentie
- Dimbaar

ARTIKELNUMMERS LEDVANCE

Artikelnr.	Omschrijving	Bruto Prijs
995549	PARATHOM PAR16 GU10 36° 3.4W 2700K DIM	€ 6,50
995550	LED PAR16 DIM P 4,5W 927 GU10	€ 7,60



ARTIKELNUMMERS TRONIX

Artikelnr.	Omschrijving	Bruto Prijs
991872	LED SPOT 50MM WIT 5W 2700K DIMB	€ 8,95
911951	LED-SPOT 50MM ZW 5W 2700K DIMB	€ 8,95
991895	LED SPOT 50MM WIT 5W D2W 2000-2700K	€ 9,95
991894	LED SPOT 50MM ZW 5W D2W 2000-2700K	€ 9,95

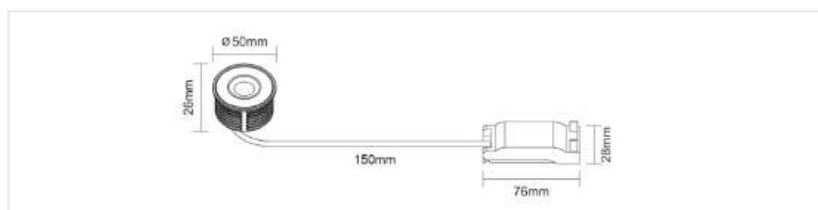

Specificaties

Vermogen	4,5W
Lumen output	230Lm/350Lm
Lengte	54mm
Diameter	51mm
Maximale diameter	51mm
Kleurweergave index	CRI>90
Aantal branduren	25.000

Geschikt voor

- Winkels
- Woonruimtes
- Commercieel
- Accent

TRONIX

50mm spot vervangt GU10 lichtbron

Stabiel en flikkervrij

Slechts 26mm Hoog

Aansluitkabel 15cm

Perfect te dimmen met universele Triac dimmer

Lumen output: 400Lm

Railspots



De 3 fase spanningsrail en LED spots zijn eenvoudig te installeren. Door de flexibele manier van montage is uitbreiden zeer eenvoudig.

SUMOLUX PERCA



De Perca is een veelzijdige LED railspot welke in drie wattage en een CRI>90 de perfecte oplossing biedt voor diverse toepassingsgebieden zoals winkels, musea, showrooms, woningen en horeca projecten. Door de Global Pro railadapter is deze compatibel met alle verenigbare 3-fase systemen.

- Verwisselbare reflector
- Honingraad louvre
- Leverbaar in D2W
- Leverbaar in de kleur grijs

SUMOLUX PERCA ZWART

Artikelnr.	Omschrijving	Bruto Prijs
971260	PERCA 7W 674LM 33° 2700K ZW TRIAC	€ 69,00
971262	PERCA 7W 722LM 33° 3000K ZW TRIAC	€ 69,00
971264	PERCA 7W 775LM 33° 4000K ZW TRIAC	€ 69,00
971269	PERCA 15W 1393LM 33° 2700K ZW TRIAC	€ 89,00
971271	PERCA 15W 1440LM 33° 3000K ZW TRIAC	€ 89,00
971273	PERCA 15W 1561LM 33° 4000K ZW TRIAC	€ 89,00
971278	PERCA 27W 2786LM 40° 2700K ZW TRIAC	€ 108,00
971280	PERCA 27W 2902LM 40° 3000K ZW TRIAC	€ 108,00
971282	PERCA 27W 3121LM 40° 4000K ZW TRIAC	€ 108,00

SUMOLUX PERCA WIT

Artikelnr.	Omschrijving	Bruto Prijs
971261	PERCA 7W 674LM 33° 2700K WT TRIAC	€ 69,00
971263	PERCA 7W 722LM 33° 3000K WT TRIAC	€ 69,00
971265	PERCA 7W 775LM 33° 4000K WT TRIAC	€ 69,00
971270	PERCA 15W 1393LM 33° 2700K WT TRIAC	€ 89,00
971272	PERCA 15W 1440LM 33° 3000K WT TRIAC	€ 89,00
971274	PERCA 15W 1561LM 33° 4000K WT TRIAC	€ 89,00
971279	PERCA 27W 2786LM 40° 2700K WT TRIAC	€ 108,00
971281	PERCA 27W 2902LM 40° 3000K WT TRIAC	€ 108,00
971283	PERCA 27W 3121LM 40° 4000K WT TRIAC	€ 108,00

Sumolux VERLICHTING

Specificaties

CCT	2700/3000/4000K
Vermogen	7/15/27W
Lumen output	7W: 674/722/775Lm 15W: 1393/1440/1561Lm 27W: 2786/2902/3121Lm
Kleurweergave index	CRI>90
Stralingshoek	33° - 40°
Aantal branduren	50.000
Dimprotocol	Triac
SDCM	3

CE

IP
20



Perca 7W

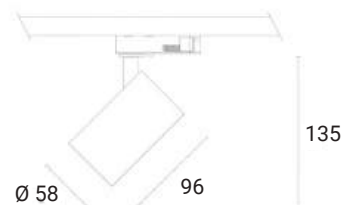

Perca 15W

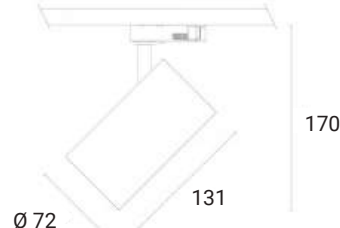

Perca 27W

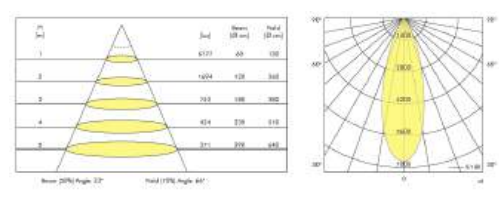
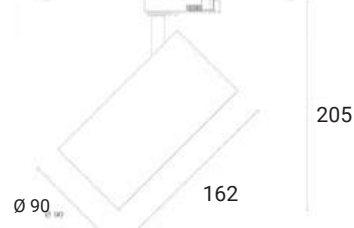

SUMOLUX PERCA REFLECTOR

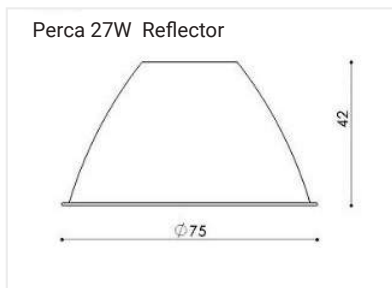
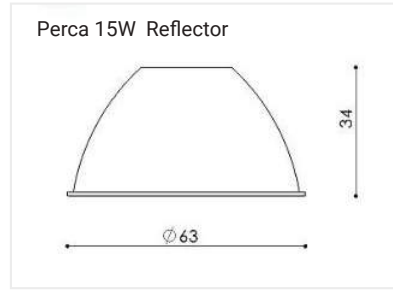
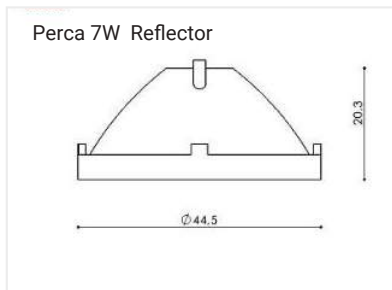

SUMOLUX PERCA REFLECTOR

Artikelnr.	Omschrijving	Bruto Prijs
971266	PERCA 7W REFLECTOR 15°	€ 4,30
971267	PERCA 7W REFLECTOR 24°	€ 4,30
971268	PERCA 7W REFLECTOR 50°	€ 4,30
971275	PERCA 15W REFLECTOR 15°	€ 5,50
971276	PERCA 15W REFLECTOR 24°	€ 5,50
971277	PERCA 15W REFLECTOR 60°	€ 5,50
971284	PERCA 27W REFLECTOR 15°	€ 6,10
971285	PERCA 27W REFLECTOR 28°	€ 6,10
971286	PERCA 27W REFLECTOR 55°	€ 6,10

ACCESSOIRES

Artikelnr.	Omschrijving	Bruto Prijs
900592	HONINGRAAD LOUVRE TBV PERCA 7W	€ 5,00
976831	HONINGRAAD LOUVRE TBV PERCA 15W	€ 6,00
976860	HONINGRAAD LOUVRE TBV PERCA 27W	€ 6,00

Artikelnr.	Omschrijving	Bruto Prijs
976861	RING TBV HONINGRAAD 7W ZWART	€ 6,00
900594	RING TBV HONINGRAAD 7W WIT	€ 5,50
976829	RING TBV HONINGRAAD 15W ZWART	€ 6,50
976862	RING TBV HONINGRAAD 15W WIT	€ 6,50
976863	RING TBV HONINGRAAD 27W ZWART	€ 7,50
976864	RING TBV HONINGRAAD 27W WIT	€ 7,50

SUMOLUX OTIS

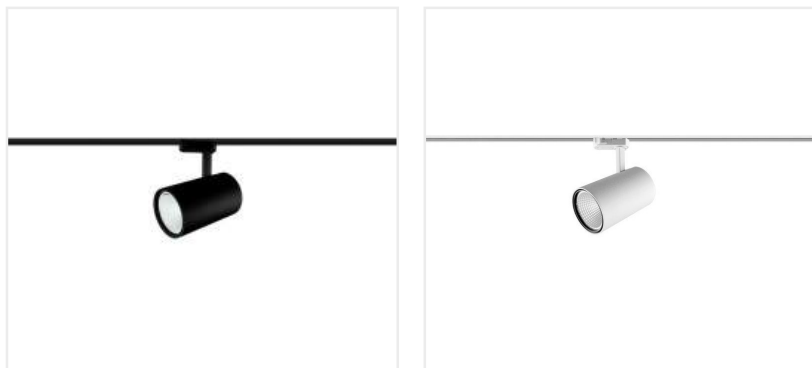

De Otis LED Railspot is ideaal inzetbaar voor retail projecten. Met zijn gepoedercoat gietaluminium behuizing welke bijdraagt aan de optimale warmte afvoer van de LED is een lange levensduur gegarandeerd.

De Otis railspot is voorzien van een Philips Premium White SLM1208 module gecombineerd met een hoogwaardig Tridonic driver. Hierdoor is Otis prima inzetbaar in winkels, musea en showrooms.

Premium White is de nieuwe maatstaaf voor modewinkels en levert sterkere wittinten via de beste technologie die op de markt te vinden is, zonder afbreuk te doen aan energiebesparing.

Opties:
Verwisselbare reflector

SUMOLUX OTIS

Artikelnr.	Omschrijving	Bruto Prijs
991920	OTIS 23W 3214LM 40° 930 PW ZWART	€ 94,50
991921	OTIS 23W 3214LM 40° 930 PW WIT	€ 94,50
991922	OTIS 23W 3401LM 40° 940 PW ZWART	€ 94,50
991923	OTIS 23W 3401LM 40° 940 PW WIT	€ 94,50

SUMOLUX OTIS REFLECTOR

Artikelnr.	Omschrijving	Bruto Prijs
971289	OTIS 23W REFLECTOR 15°	€ 4,80
971290	OTIS 23W REFLECTOR 24°	€ 4,80
971291	OTIS 23W REFLECTOR 55°	€ 4,80



Specificaties

CCT	3000K / 4000K
Vermogen	23W
Lumen output	3000K 3214LM 4000K 3401LM
Breedte	195mm
Lengte	135mm
Diameter	85mm
Kleurweergave index	CRI>90
Stralingshoek	40°
Aantal branduren	70.000

CE

IP
20



OTIS 23W

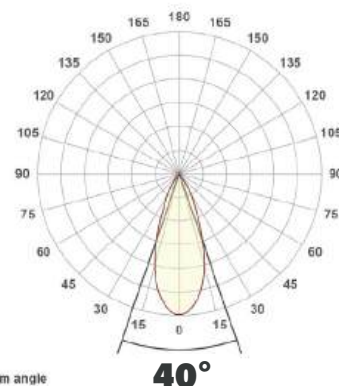
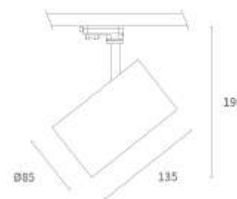

3 FASE TRACK SPOT GU10 50MM

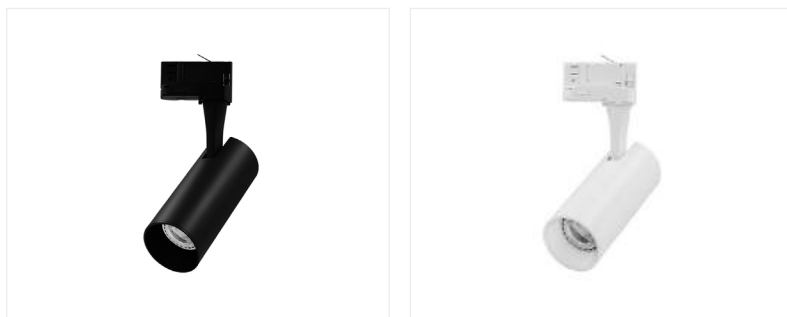

Deze railspot is voorzien van een losse GU10 aansluiting, waardoor het mogelijk is om te werken met diverse lichtbronnen. Hierdoor kan men het licht geheel naar wens inrichten, met onbeperkte mogelijkheden op het gebied van lichtkleur en besturing.

3 FASE TRACK SPOT GU10 50MM

Artikelnr.	Omschrijving	Bruto Prijs
992017	RAILSPOT 3F GU10 ZWART	€ 32,50
992023	RAILSPOT 3F GU10 WIT	€ 32,50

TRONIX

Specificaties

Geschikt voor	GU10
Normale spanning	230V
Aansluiting	3-fase adapter
Lengte	212mm
Lengte buis	143mm
Diameter	Ø 60 mm
Keurmerk	CE, RoHS
Garantie	5 jaar

Geschikt voor

- Winkels
- Accent
- Restaurant
- Woning

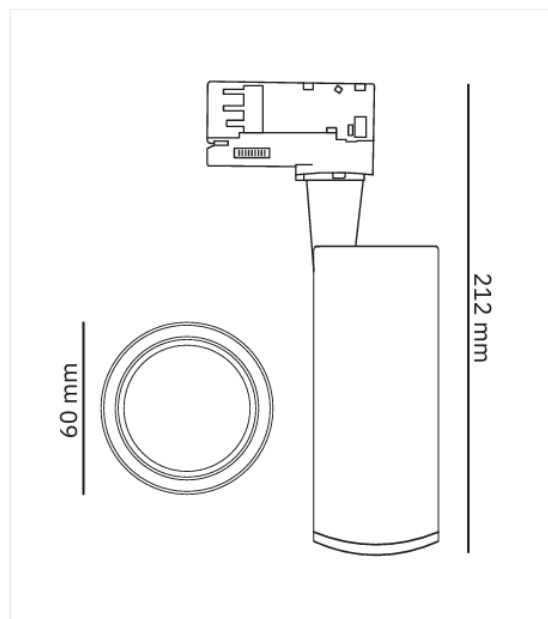
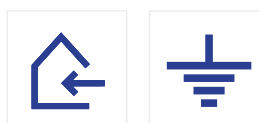

POWERGEAR®

SURFACE MOUNTED 3-PHASE TRACK

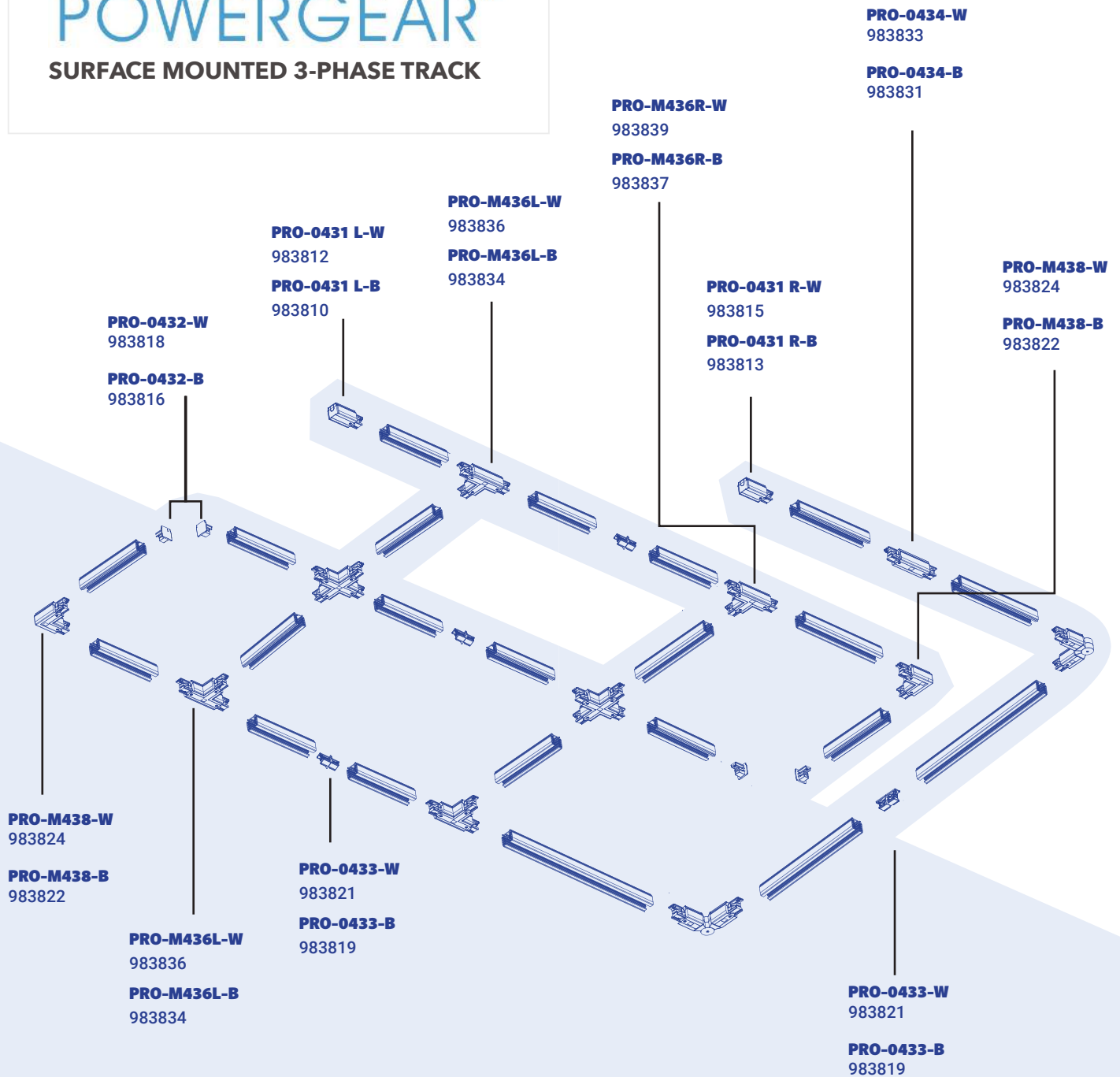

On the right track met Powergear

De Powergear 3F Rail is een hoogwaardige 3-fase rail voor professionele en flexibele verlichtingsoplossingen. Voor tracklights met 3-Phase adapter van alle grote merken! 3F rail wordt onder gecertificeerd geproduceerd ISO9001- en ISO14000-voorschriften en is voorzien van ENEC-, UL-, TUV/GS-labels.

POWERGEAR®

SURFACE MOUNTED 3-PHASE TRACK

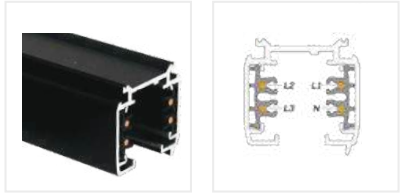

Artikelnr.	Omschrijving	Bruto Prijs
983803	PRO-0410-W RAIL 3F OPB VK WIT 1M	€ 25,00
983806	PRO-0420-W RAIL 3F OPB VK WIT 2M	€ 49,50
983809	PRO-0430-W RAIL 3F OPB VK WIT 3M	€ 74,25

Artikelnr.	Omschrijving	Bruto Prijs
983801	PRO-0410-B RAIL 3F OPB VK ZWART 1M	€ 25,00
983804	PRO-0420-B RAIL 3F OPB VK ZWART 2M	€ 49,50
983807	PRO-0430-B RAIL 3F OPB VK ZWART 3M	€ 74,25

Artikelnr.	Omschrijving	Bruto Prijs
983812	PRO-0431 L-W VOEDING LINKS WIT	€ 10,45
983815	PRO-0431 R-W VOEDING RECHTS WIT	€ 10,45
983810	PRO-0431 L-B VOEDING LINKS ZWART	€ 10,45
983813	PRO-0431 R-B VOEDING RECHTS ZWART	€ 10,45

Artikelnr.	Omschrijving	Bruto Prijs
983818	PRO-0432-W EINDKAP WIT	€ 1,40
983816	PRO-0432-B EINDKAP ZWART	€ 1,40

Artikelnr.	Omschrijving	Bruto Prijs
983833	PRO-0434-W MIDDENVOEDING WIT	€ 21,35
983831	PRO-M438-B MIDDENVOEDING ZWART	€ 21,35

Artikelnr.	Omschrijving	Bruto Prijs
983836	PRO-M436L-W TWIST T-STUK L1>L2 WIT	€ 31,10
983839	PRO-M436R-W TWIST T-STUK R1>R2 WIT	€ 31,10
983834	PRO-M436L-B TWIST T-STUK L1>L2 ZWART	€ 31,10
983837	PRO-M436R-B TWIST T-STUK R1>R2 ZWART	€ 31,10

Artikelnr.	Omschrijving	Bruto Prijs
983821	PRO-0433-W DOORVERBINDER WIT	€ 6,25
983819	PRO-0433-B DOORVERBINDER ZWART	€ 6,25
983824	PRO-M438-W TWIST HOEKSTUK L/R WIT	€ 22,60
983822	PRO-M438-B TWIST HOEKSTUK L/R ZWART	€ 22,60

Accessoires



Artikelnr.	Omschrijving	Bruto Prijs
983843	PRO-EZ0449 - B PENDELSET 5M+ROZET ZWART	€ 12,45
983845	PRO-EZ0449 - W PENDELSET 5M+ROZET WIT	€ 12,45



Artikelnr.	Omschrijving	Bruto Prijs
983846	PRO-0222-B UNIVERSELE RAILADAPTOR ZWART	€ 7,85
983848	PRO-0222-W UNIVERSELE RAILADAPTOR WIT	€ 7,85



Artikelnr.	Omschrijving	Bruto Prijs
983840	PRO-04SK- B MONTAGEBEUGEL ZWART	€ 2,65
983842	PRO-04SK- W MONTAGEBEUGEL WIT	€ 2,65



Artikelnr.	Omschrijving	Bruto Prijs
983897	PRO-M510-B PVC NIPPEL+TREKONTL. ZWART	€ 1,95
983931	PRO-M510-W PVC NIPPEL+TREKONTL. WIT	€ 1,95



Artikelnr.	Omschrijving	Bruto Prijs
983890	PRO-C100-B MONOPOINT ZWART	€ 22,85
983800	PRO-C100-W MONOPOINT WIT	€ 22,85

LEDSTRIPS



LEDSTRIP IP20

TRONIX

Specificaties

CCT	2700K/3000K
Hoogte	2mm
Lengte	5000mm
Kleurweergave index	CRI>90
Stralingshoek	120°
Aantal branduren	50.000

CE

IP
20



De Tronix LEDstrips zijn veelzijdige flexibele LED verlichtingsstrips welke in meerdere wattage beschikbaar zijn. De LEDstrips zijn een perfecte oplossing voor diverse toepassingen zoals winkels, showrooms en horeca projecten.

- Met 3-M dubbelzijdig tape

LEDSTRIP 4,8W/M

Artikelnr.	Omschrijving	Bruto Prijs
9141210	LEDSTRIP 24VDC 4,8W/M 278LM/M 60LEDS/M 2700K IP20	€ 35,00
9141211	LEDSTRIP 24VDC 4,8W/M 278LM/M 60LEDS/M 3000K IP20	€ 35,00

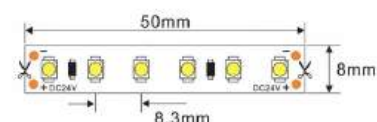

LEDSTRIP 9,6W/M

Artikelnr.	Omschrijving	Bruto Prijs
9141214	LEDSTRIP 24VDC 9,6W/M 610LM/M 120LEDS/M 2700K IP20	€ 66,00
9141215	LEDSTRIP 24VDC 9,6W/M 626LM/M 120LEDS/M 3000K IP20	€ 66,00
9141216	LEDSTRIP 24VDC 9,6W/M 637LM/M 120LEDS/M 4000K IP20	€ 66,00

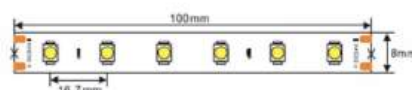

LEDSTRIP 14,4W/M

Artikelnr.	Omschrijving	Bruto Prijs
9141218	LEDSTRIP 24VDC 14,4W/M 883LM/M 180LEDS/M 2700K IP20	€ 88,00
9141219	LEDSTRIP 24VDC 14,4W/M 901LM/M 180LEDS/M 3000K IP20	€ 88,00
9141220	LEDSTRIP 24VDC 14,4W/M 915LM/M 180LEDS/M 4000K IP20	€ 88,00

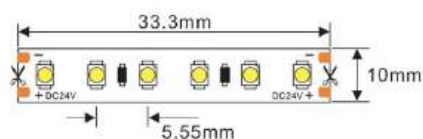

LEDSTRIP 19,2/14,4W

Artikelnr.	Omschrijving	Bruto Prijs
9141236	LED STRIP 24VDC 19,2WM RGBWW 4IN1 IP20	€ 106,00
9141235	LED STRIP 24VDC 14,4W/M RGB IP20	€ 86,00

LEDSTRIP IP20 COB

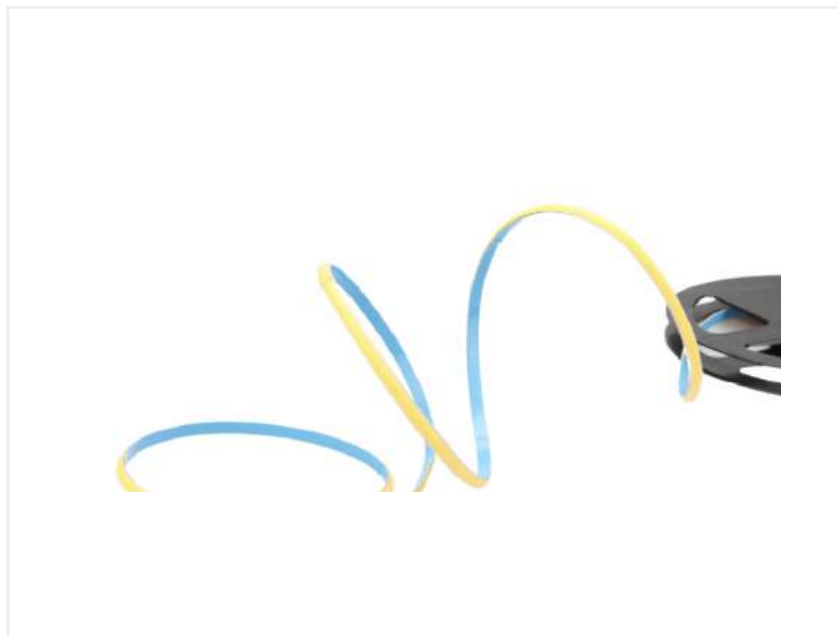

TRONIX

Specificaties

CCT	2700K/3000/4000K
Hoogte	1.2/2mm
Lengte	5000mm
Kleurweergave index	CRI>90
Stralingshoek	120°
Aantal branduren	50.000

CE

IP
20



De Tronix LEDstrips zijn veelzijdige flexibele LED verlichtingsstrips welke in meerdere wattage beschikbaar zijn. De LEDstrips zijn een perfecte oplossing voor diverse toepassingen zoals winkels, showrooms en horeca projecten.

- Met 3-M dubbelzijdig tape

LEDSTRIP 5W/M

Artikelnr.	Omschrijving	Bruto Prijs
9141222	LEDSTRIP COB 24VDC 5W/M 481LM/M 480LEDS/M 2700K IP20	€ 85,00
9141223	LEDSTRIP COB 24VDC 5W/M 512LM/M 480LEDS/M 3000K IP20	€ 85,00
9141224	LEDSTRIP COB 24VDC 5W/M 550LM/M 480LEDS/M 4000K IP20	€ 85,00

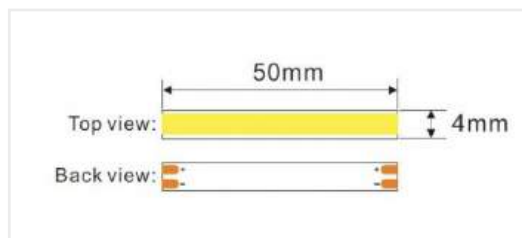

LEDSTRIP 15W/M

Artikelnr.	Omschrijving	Bruto Prijs
9141227	LEDSTRIP COB 24VDC 15W/M 1418LM/M 480LEDS/M 2700K IP20	€ 70,00
9141228	LEDSTRIP COB 24VDC 15W/M 1527LM/M 480LEDS/M 3000K IP20	€ 70,00
9141229	LEDSTRIP COB 24VDC 15W/M 1690LM/M 480LEDS/M 4000K IP20	€ 70,00
9141230	LEDSTRIP COB 24VDC 15W/M RGB 645LM/M 1134LEDS/M IP20	€ 135,00

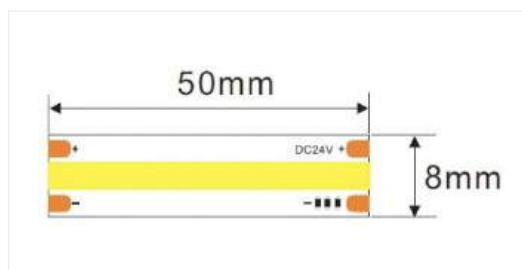

LEDSTRIP 18W/M D2W

Artikelnr.	Omschrijving	Bruto Prijs
9141232	LEDSTRIP 24V 18W/M D2W 1389LM/M 224LEDS/M 1800-3000K IP20	€ 160,00

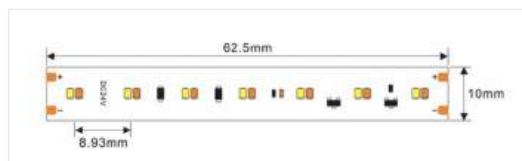

LEDSTRIP 19,2W/M TW

Artikelnr.	Omschrijving	Bruto Prijs
9141231	LEDSTRIP 24V 19,2W/M TW 240LM/M 1835LEDS/M 2700-6000K IP20	€ 138,00

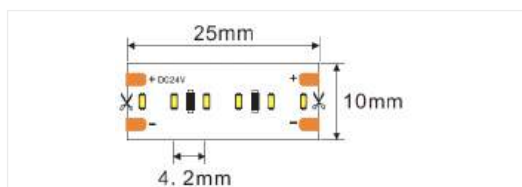

LEDSTRIP IP65/67



TRONIX

Specificaties

CCT	2700K/3000K
Hoogte	2/4mm
Lengte	5000mm
Kleurweergave index	CRI>90
Stralingshoek	120°
Aantal branduren	54.000

CE

IP
65

IP
67



De Tronix LEDstrips zijn veelzijdige flexibele LED verlichtingsstrips welke in meerdere wattage beschikbaar zijn. De LEDstrips zijn een perfecte oplossing voor diverse toepassingen zoals winkels, showrooms en horeca projecten.

- Met 3-M dubbelzijdig tape

LEDSTRIP 4,8W/M

Artikelnr.	Omschrijving	Bruto Prijs
9141240	LEDSTRIP 24VDC 4,8W/M 308LM/M 60LEDS/M 2700K IP67	€ 60,00
9141241	LEDSTRIP 24VDC 4,8W/M 288LM/M 60LEDS/M 3000K IP67	€ 60,00

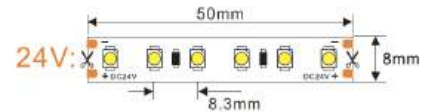

LEDSTRIP 9,6W/M

Artikelnr.	Omschrijving	Bruto Prijs
9141242	LEDSTRIP 24VDC 9,6W/M 610LM/M 120LEDS/M 2700K IP67	€ 85,00
9141243	LEDSTRIP 24VDC 9,6W/M 648LM/M 120LEDS/M 3000K IP67	€ 85,00

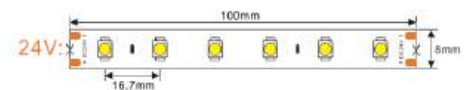

LEDSTRIP RGB 14,4W/M

Artikelnr.	Omschrijving	Bruto Prijs
9141244	LEDSTRIP 24VDC 14,4W/M 620LM/M 60LEDS/M RGB IP67	€ 117,00

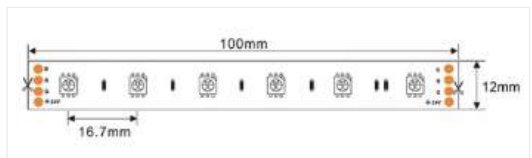

LEDSTRIP RGBWW 19,2W/M

Artikelnr.	Omschrijving	Bruto Prijs
9141245	LEDSTRIP 24VDC 19,2W/M 980LM/M 96LEDS/M RGBW IP65 2700K	€ 134,00

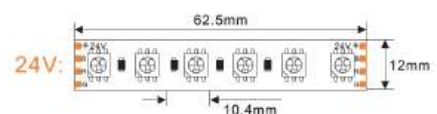

LEDSTRIP DRIVERS

TRONIX

LED VOEDING IP20

Artikelnr.	Omschrijving	Bruto Prijs
9141250	LED VOEDING 24VDC 40W IP20	€ 30,00
9141251	LED VOEDING 24VDC 75W IP20	€ 45,00
9141252	LED VOEDING 24VDC 150W IP20	€ 75,00
9141253	LED VOEDING 24VDC 250W IP20	€ 125,00

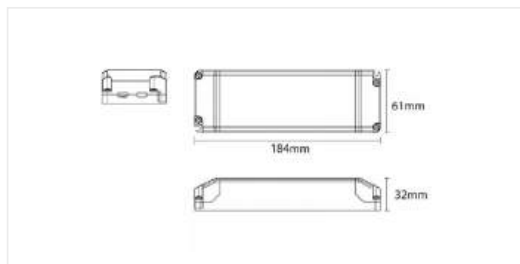

LED VOEDING IP67

Artikelnr.	Omschrijving	Bruto Prijs
9141255	LED VOEDING 24VDC 100W IP67	€ 79,00
9141256	LED VOEDING 24VDC 200W IP67	€ 122,50
9141257	LED VOEDING 24VDC 320W IP67	€ 179,00

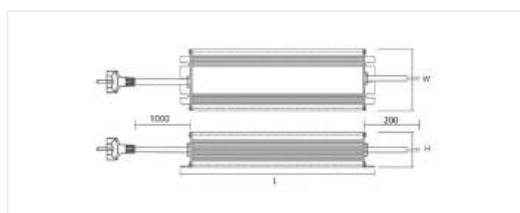

LED VOEDING TRIAC IP20

Artikelnr.	Omschrijving	Bruto Prijs
9141258	LED VOEDING 24VDC 50W TRIAC IP20	€ 35,95
9141259	LED VOEDING 24VDC 100W TRIAC IP20	€ 89,00

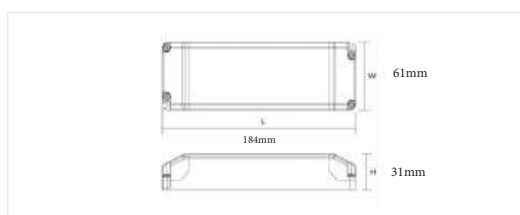

DRIVER IP20



DRIVER IP67



DRIVER TRIAC IP20

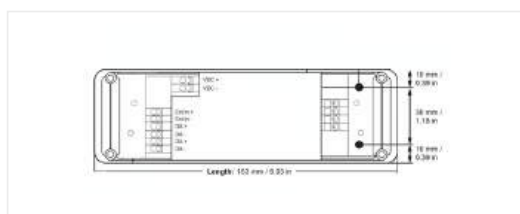

LEDSTRIP STURING

TRONIX

Artikelnr.	Omschrijving	Bruto Prijs
9141265	RF CONTR. RGB(W)/TW CONTROLLER 24V	€ 99,00
9141266	RGB DATA REPEATER 4 KAN 24VDC	€ 44,95
9141267	AFST.BEDIENING SINGLE COLOR 5 ZONES	€ 34,50
9141268	AFST.BEDIENING RGB+W 4 ZONES	€ 89,00
9141269	AFST.BEDIENING TW 4 ZONES	€ 105,00
9141270	AFST.BEDIENING RGB+TW 4 ZONES	€ 129,00
9141271	RF CONTROLLER RGBTW	€ 125,00
9141272	RF WAND DRAAI DIMMER 1 ZONE	€ 89,00
9141273	RF WANDCONTROLLER RGBW 230VAC ZWART	€ 119,00
9141274	RF WANDCONTROLLER RGBW 230VAC WIT	€ 119,00



9141265



9141267



9141268



9141269



9141270



9141273



9141274



9141272



9141266



9141271

LEDSTRIP PROFIELEN

TRONIX

Artikelnr.	Omschrijving	Bruto Prijs
9141278	PL1 LED PROFIEL 200MM 6X17MM ALU	€ 12,25
9141279	E1 EINDKAP TBV PL1 ALU	€ 0,60
9141280	E2 EINDKAP + DOORVOER PL1 ALU	€ 0,60
9141281	PL1 LED PROFIEL 200MM 6X17MM ZWART	€ 9,65
9141282	E1B EINDKAP TBV PL1/PL2 ZWART	€ 0,60
9141283	E2B EINDKAP + DOORVOER PL1/PL2 ZWART	€ 0,60
9141284	PL2 LED PROFIEL 200MM 13X17MM ALU	€ 18,15
9141285	E4 EINDKAP TBV PL2 ALU	€ 0,90
9141286	E5 EINDKAP + DOORVOER PL2 ALU	€ 0,90
9141287	PL2 LED PROFIEL 200MM 13X17MM ZWART	€ 16,95
9141288	E4B EINDKAP TBV PL2 ZWART	€ 0,90
9141289	E5B EINDKAP + DOORVOER PL2 ZWART	€ 0,90

Artikelnr.	Omschrijving	Bruto Prijs
9141292	PL3 LED PROFIEL INB 200MM 13X17 ALU	€ 20,35
9141293	E7 EINDKAP TBV PL3 ALU	€ 0,80
9141294	E8 EINDKAP + DOORVOER PL3 ALU	€ 0,80
9141295	PL3 LED PROFIEL INB 200MM 13X17 ZW	€ 20,35
9141296	E7B EINDKAP TBV PL3 ZWART	€ 0,80
9141297	E8B EINDKAP + DOORVOER PL3 ZWART	€ 0,80
9141298	C1 LENS OPAAL 200MM TBV PL1/2/3	€ 4,35
9141299	C1 LENS ZWART 200MM TBV PL1/2/3	€ 7,05
9141301	Z01 MONTAGEBEUGEL TBV PL1/2/3	€ 0,45
9141302	C2 LENS TRANSP. 200MM TBV PL1/2/3	€ 4,20



9141278



9141284



9141292



9141298



9141302



9141281



9141287



9141295



9141299



9141301



9141279



9141280



9141285



9141286



9141293



9141294



9141282



9141283



9141288



9141289



9141296



9141297

Opbouw Armaturen

Indien u een opbouwarmatuur wenst waarin functionaliteit en goede lichtopbrengst samen gaan, is deze serie een uitstekende optie voor u. Deze kan uitstekend dienst doen als vervanger voor de traditionele opbouwarmaturen. Opbouwarmaturen bieden verschillende oplossingen in diverse toepassingsgebieden zoals galerijflat en portiekwoningen maar zeker ook in gangen en bergingen. De selectie opbouwarmaturen biedt voor de woningbouw en VvE de juiste oplossing.

CUBICUS



Deze up- en downlight kan d.m.v. twee onafhankelijk verstelbare hoeken, versteld worden tot een stralingshoek van 120°. Daarnaast heeft het armatuur ook een aansluitblokje binnen in het armatuur, zodat de aansluiting stof- en waterdicht gewerkt is.

Kenmerken

- Hoogwaardige CREE LED's met 50.000 branduren
- Door IP65 waarde ook ideaal voor buitengebruik
- Verstelbare stralingshoek van 1° tot 120°
- Triac Dembaar

CUBICUS

Artikelnr.	Omschrijving	Bruto Prijs
971227	CUBICUS 6W 2X110LM 2700K DIM IP65 ZW	€ 64,00
971228	CUBICUS 6W 2X110LM 2700K DIM IP65 WIT	€ 64,00



Sumolux VERLICHTING

Specificaties

CCT	2700K
Vermogen	6W
Lumen output	220Lm
Breedte	100mm
Hoogte/diepte	101mm
Lengte	100mm
Omgevingstemperatuur	-25°C .. +50°C
PowerFactor	>0.90
Aantal branduren	50.000

**IP
65**

IK10



CE

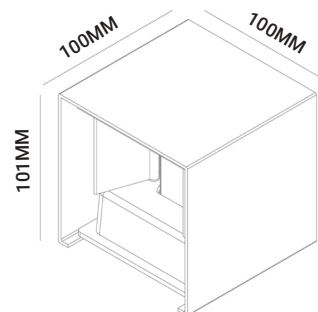

SEPIA



Deze 143 mm hoge wandlamp heeft een Pyramide achtige vorm en is geschikt voor zowel binnen als buiten. De lichtbundel (38°) schijnt naar beneden en is ideaal om een wand, muur of tuinafscheiding aan te lichten.

Kenmerken

- IP65
- 143 mm hoog
- 640 Lm
- Incl. interne driver, Triac dimbaar

SEPIA

Artikelnr.	Omschrijving	Bruto Prijs
971229	SEPIA 5,8W 640LM 2700K DIM IP65 ZW	€ 79,00

Sumolux VERLICHTING

Specificaties

CCT	2700K
Vermogen	5,8W
Lumen output	640Lm
Breedte	90mm
Hoogte/diepte	143mm
Lengte	90mm
Omgevingstemperatuur	-25°C .. +50°C
PowerFactor	>0.90
Aantal branduren	50.000

Let op! Armatuur dient alleen te worden gemonteerd met de lichtbron naar beneden.

**IP
65**

IK10



CE

SUMOLUX FRANCO



De Franco wand- en plafondlampen hebben een schakelbare lichtkleur en een schakelbare lichtstroom / stroomverbruik. De bewegingsmelder met corridor functie is los optioneel te bestellen.

FRANCO

Artikelnr.	Omschrijving	Bruto Prijs
991905	FRANCO 10-22W 2CCT IP66 ZWART	€ 74,00
991906	FRANCO EYE 10-22W 2CCT ML IP66 ZWART	€ 80,00

FRANCO NOOD

Artikelnr.	Omschrijving	Bruto Prijs
991912	FRANCO 10-22W 2CCT IP66 ZW MET NOOD	€ 146,00
991913	FRANCO EYE 10-22W 2CCT IP66 ZW MET NOOD	€ 151,50

SENSOR

Artikelnr.	Omschrijving	Bruto Prijs
991907	FRANCO MW ON/OFF SENSORKIT	€ 27,50

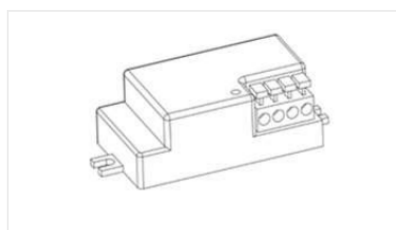

Sumolux VERLICHTING

Specificaties

CCT	3000/4000K
Vermogen	10/15/22W
Lumen output	3000K : 900/1400/1850lm
	4000K: 1000/1500/2000lm
Hoogte/diepte	88mm
Diameter	309mm
Omgevingstemperatuur	-30°C .. +50°C
PowerFactor	0.9
Aantal branduren	50.000
Maximaal aantal armaturen	B16: 13 Stuks C16: 22 Stuks

IP
66

IK10



CE

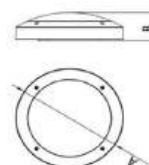

A 309
B 88

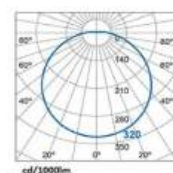

cd/1000lm

LARA / LAVA



MACBRIGHT[®]
Smart Lighting Solutions

Specificaties

Vermogen	24W
	3000K / 1200Lm
	4000K / 1400Lm
	6500K / 1800Lm
	30W
	3000K / 1400Lm
	4000K / 1800Lm
	6500K / 2300Lm
CCT	3000/4000/6500K
Diameter	280/330mm
Garantie	3 jaar

LARA

Artikelnr.	Omschrijving	Bruto Prijs
997915	OPB ARM ROND LARA 24W MULTI LUMEN 3CCT 280MM	€ 62,00
997917	OPB ARM ROND LARA 30W MULTI LUMEN 3CCT 330MM	€ 85,00



LAVA

Artikelnr.	Omschrijving	Bruto Prijs
997916	OPB ARM VK LAVA 24W MULTI LUMEN 3CCT 280MM	€ 69,00
997918	OPB ARM VK LAVA 30W MULTI LUMEN 3CCT 330MM	€ 96,00

**IP
54**

IK08



CE



PRODISC III



PRODISC III MINI

Artikelnr.	Omschrijving	Bruto Prijs
930010	Prodisc III Mini wit 3/4k standaard 9w 970Lm/485Lm	€ 61,00
987136	Prodisc III Mini Zwart 3/4k standaard 9w 880Lm/440Lm	€ 61,00
986182	Prodisc III Mini + MW sensor wit 3/4k standaard 10,5w 970Lm/485Lm	€ 95,50
986198	Prodisc III Mini + MW sensor Zwart 3/4k standaard 10,5w 880Lm/440Lm	€ 95,50

PRODISC III WIT

Artikelnr.	Omschrijving	Bruto Prijs
986195	Prodisc III wit 3/4k standaard 15w 1700Lm/1190/850Lm	€ 88,50
909332	Prodisc III wit + MW sensor 3/4k standaard 16,5w 1700Lm/1190/850Lm	€ 122,00
986196	Prodisc III wit + Noodfunctie 3/4k standaard 16w 1700Lm/1190/850Lm	€ 149,00
909333	Prodisc III wit + Nood + MW sensor 3/4k standaard 16,5w 1700Lm/1190/850Lm	€ 184,50

PRODISC III ZWART



Artikelnr.	Omschrijving	Bruto Prijs
906028	Prodisc III Zwart 3/4k standaard 15w 1500Lm/1050/750Lm	€ 88,50
902345	Prodisc III Zwart + MW sensor 3/4k standaard 16,5w 1500Lm/1050/750Lm	€ 122,00
986445	Prodisc III Zwart + Noodfunctie 3/4k standaard 16w 1500Lm/1050/750Lm	€ 149,00
902352	Prodisc III Zwart + Nood + MW sensor 3/4k standaard 16,5w 1500Lm/1050/750Lm	€ 184,50

PROLUMIA®

Specificaties

Vermogen / Lumen output	9W: 970Lm/485Lm
	15W: 1700Lm/1190Lm/850Lm
CCT	3000K/4000K
Omgevingstemperatuur	-20°C - 40°C
Powerfactor	>0,90
Aantal branduren	L80B50>100.000
	L90B50>50.000
McAdam ellips	SDCM3
Garantie	5 jaar

Geschikt voor

-  Gang
-  Trappenhuis
-  Toilet
-  Flatgebouw

**IP
44**

IK10



CE



Prodisc III Mini

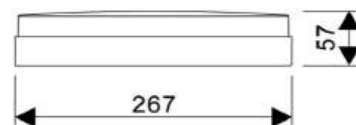

Prodisc III

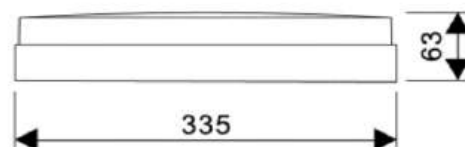

TRONIX OPBOUW ARMATUUR



Deze plafondlamp is voorzien van LED chips van hoge kwaliteit in combinatie met een microwave sensor die naar wens is in te stellen. Deze sensor is in staat om beweging tot in detail waar te nemen, zelfs door glas of dunne wanden. Hoge kwaliteit interne driver met optimale warmteafvoer. Direct aansluitbaar d.m.v. aansluitblokje op het armatuur. Instelbaar d.m.v. een CCT switch in de kleurtemperaturen 3000K, 4000K en 6000K. Lange levensduur van 30.000 uur.

TRONIX OPBOUW ARMATUUR





Artikelnr.	Omschrijving	Bruto Prijs
992032	OPB ARM 8W 800LM Ø180MM 3CCT	€ 25,00
992018	OPB ARM 12W 924LM Ø280MM MW 3CCT	€ 37,50
9141209	OPB ARM 12W 1020LM Ø280MM MW 3CCT	€ 45,00

TRONIX

Specificaties

Vermogen & Lumen	8W / 800Lm 12W / 1020Lm
CCT	3000K / 4000K / 6000K
Omgevingstemperatuur	-20°C .. +40°C
Powerfactor	0,90
Aantal branduren	30.000
McAdam ellips	SDCM6
Garantie	5 jaar
Keurmerk	CE, RoHS

Geschikt voor

-  Garages
-  Parkeerplaatsen
-  Werkplaatsen
-  Magazijn
-  Kelder

**IP
66**

IK08



12W

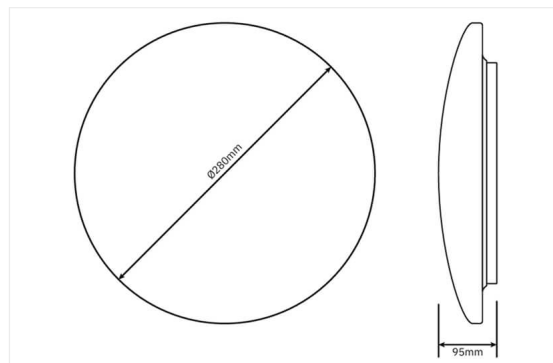

8W

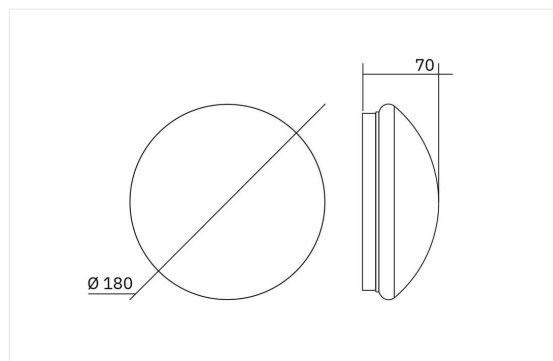

PRO-PORTAL



De waterdichte (IP65) LED Pro-Portal is speciaal ontwikkeld voor het verlichten van galerijen, gangen, trappenhuisen, bergingen, toiletten, enz. Verkrijgbaar met noodunit en een vernieuwde microwave sensor: 3-staps dim optie (100% 20% 0%) en daglicht prioriteit waarbij aan- /uitschakeling op basis van daglicht mogelijk is. Armaturen met en zonder sensor kunnen worden gecombineerd als master/slave.

Opties:

- Pictogram sticker set
- Montageplaat voor plafondmontage
- Noodfunctie
- Nood/sensor

PRO-PORTAL 6W MULTI LUMEN & MULTI CCT

Artikelnr.	Omschrijving	Bruto Prijs
9019225	PRO-PORTAL 6W 2CCT MULTI LUMEN	€ 63,00
902228	PRO-PORTAL 6W NOOD 2CCT MULTI LUMEN	€ 125,00
901948	PRO-PORTAL MW SENSOR 7W 2CCT MULTI LUMEN	€ 112,50
9991360	PRO-PORTAL 8,5W NOOD+MW 2CCT MULTI LUMEN	€ 174,50
986124	PRO-PORTAL 8,5W SCHEMER 2CCT MULTI LUMEN	€ 87,50

PROLUMIA®

Specificaties

CCT	3000/4000K
Vermogen	3/6W
Lumen output	300/600Lm
Breedte	120mm
Hoogte/diepte	82mm
Lengte	358mm
Omgevingstemperatuur	-20°C .. +50°C
PowerFactor	0.9
Aantal branduren	50.000
MultiLumen	SDMC3

Leverbaar met noodfunctie en pictogram

Geschikt voor

 Flatgallerij

 Trappenhuis

**IP
65**

IK10



CE

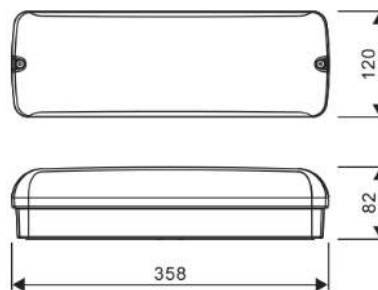

SPA-LED II



Behuizing

- Wit of antraciet, slagvast polycarbonaat, dubbel geïsoleerd met hoogreflecterende aluminium reflector.
- Inclusief ingebouwde driver.
- Geschikt voor centrale invoer.
- Inclusief geïntegreerde led (CRI >80), standaard in 3000K (WW) en 4000K (NW).

Kap

- Opaal, slagvast polycarbonaat.

SPA-LED II 6/2W WIT

Artikelnr.	Omschrijving	Bruto Prijs
901764	SPA-LED II 6W 3000K MULTI LUMEN WIT	€ 70,00
960084	SPA-LED II 6W 4000K MULTI LUMEN WIT	€ 70,00

SPA-LED II 6/2W ANTRACIET

Artikelnr.	Omschrijving	Bruto Prijs
997745	SPA-LED 6W 3000K MULTI LUMEN ANTR	€ 72,00
997746	SPA-LED 6W 4000K MULTI LUMEN ANTR	€ 72,00

Specificaties

Vermogen	2/6W
Lumen output	500Lm
Breedte	105mm
Hoogte/diepte	74mm
Lengte	345mm
Kleurweergave index	CRI>80
Omgevingstemperatuur	-10°C .. +30°C
PowerFactor	0.90
Aantal branduren	50.000
Garantie	5 jaar

**IP
54**

IK08



CE

L	B	H
345	105	74

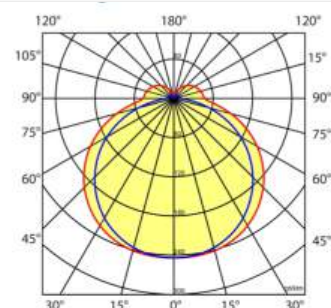
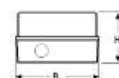

PRO-FIT WIT



De Pro-Fit serie bestaat uit een tweetal robuuste en strak vormgegeven plafond- en wandarmaturen. De Pro-Fit is uitermate geschikt voor de woningbouw, voor het gebruik in portalen, gangen, galerijen en bergingen én aan de buitenzijde van panden om bijvoorbeeld de vooren achterdeur goed te verlichten. Tevens een perfecte een-op-een vervanging van de meest toegepaste conventionele varianten, waarbij door de maatvoering schilderwerk in vele gevallen overbodig is.

PROLUMIA®

Specificaties

CCT	3000/4000K
Vermogen	3/6W
Lumen output	250/350/500/700Lm
Breedte	280mm
Hoogte/diepte	110mm
Lengte	140mm
Omgevingstemperatuur	-25°C .. +50°C
PowerFactor	0.9
Aantal branduren	50.000
MultiLumen	SDMC3

PRO-FIT 6W MULTI LUMEN & MULTI CCT

Artikelnr.	Omschrijving	Bruto Prijs
999099	PRO-FIT 6W FROSTED 2CCT MULTI LUMEN WIT	€ 82,00
902264	PRO-FIT 7W MW FROSTED 2CCT MULTI LUMEN WIT	€ 129,50
902356	PRO-FIT 7W NOOD FROSTED 2CCT MULTI LUMEN WIT	€ 142,00
906030	PRO-FIT 8W NOOD+MW FROSTED 2CCT MULTI LUMEN WIT	€ 190,00
9991019	PRO-FIT 6W SCHEMER FROSTED 2CCT MULTI LUMEN WIT	€ 105,50

PRO-FIT HALF AFGESCHERMD 6W MULTI LUMEN & MULTI CCT

Artikelnr.	Omschrijving	Bruto Prijs
906026	PRO-FIT 6W HALF AFG. FROSTED 2CCT MULTI LUMEN WIT	€ 94,00
902299	PRO-FIT 7W HALF AFG. MW FROSTED 2CCT MULTI LUMEN WIT	€ 142,00
906032	PRO-FIT 7W HALF AFG. NOOD FROSTED 2CCT MULTI LUMEN WIT	€ 153,50
906033	PRO-FIT 8W HALF AFG. NOOD+MW FROSTED 2CCT MULTI LUMEN WIT	€ 201,50
902328	PRO-FIT 6W HALF AFG. SCHEMER FROSTED 2CCT MULTI LUMEN WIT	€ 118,00

PRO-FIT DIFFUSERS

Artikelnr.	Omschrijving	Bruto Prijs
983780	PRO-FIT DIFFUSER OPAAL	€ 9,50
906035	PRO-FIT HALF AFG. DIFFUSER OPAAL	€ 9,50

IP
66

IK10



CE

MAATTEKENING

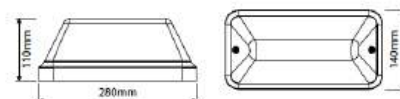

Pro-Fit

MAATTEKENING

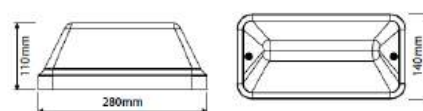

Pro-Fit Half afgeschermd

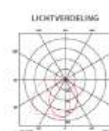

PRO-FIT ZWART



De Pro-Fit serie bestaat uit een tweetal robuuste en strak vormgegeven plafond- en wandarmaturen. De Pro-Fit is uitermate geschikt voor de woningbouw, voor het gebruik in portalen, gangen, galerijen en bergingen én aan de buitenzijde van panden om bijvoorbeeld de vooren achterdeur goed te verlichten. Tevens een perfecte een-op-een vervanging van de meest toegepaste conventionele varianten, waarbij door de maatvoering schilderwerk in vele gevallen overbodig is.

PROLUMIA®

Specificaties

CCT	3000/4000K
Vermogen	3/6W
Lumen output	250/350/500/700Lm
Breedte	280mm
Hoogte/diepte	110mm
Lengte	140mm
Omgevingstemperatuur	-25°C .. +50°C
PowerFactor	0.9
Aantal branduren	50.000
MultiLumen	SDMC3

PRO-FIT 6W MULTI LUMEN & MULTI CCT

Artikelnr.	Omschrijving	Bruto Prijs
906021	PRO-FIT 6W FROSTED 2CCT MULTI LUMEN ZWRT	€ 82,00
906023	PRO-FIT 7W MW FROSTED 2CCT MULTI LUMEN ZWRT	€ 129,50
906029	PRO-FIT 7W NOOD FROSTED 2CCT MULTI LUMEN ZWRT	€ 142,00
906031	PRO-FIT 8W NOOD+MW FROSTED 2CCT MULTI LUMEN ZWRT	€ 190,00
901784	PRO-FIT 6W SCHEMER FROSTED 2CCT MULTI LUMEN ZWRT	€ 105,50

PRO-FIT HALF AFGESCHERMD 6W MULTI LUMEN & MULTI CCT

Artikelnr.	Omschrijving	Bruto Prijs
999040	PRO-FIT 6W HALF AFG. FROSTED 2CCT MULTI LUMEN ZWRT	€ 94,00
902276	PRO-FIT 7W HALF AFG. MW FROSTED 2CCT MULTI LUMEN ZWRT	€ 142,00
906025	PRO-FIT 7W HALF AFG. NOOD FROSTED 2CCT MULTI LUMEN ZWRT	€ 153,50
906034	PRO-FIT 8W HALF AFG. NOOD+MW FROSTED 2CCT MULTI LUMEN ZWRT	€ 201,50
902502	PRO-FIT 6W HALF AFG. SCHEMER FROSTED 2CCT MULTI LUMEN ZWRT	€ 118,00

PRO-FIT DIFFUSERS

Artikelnr.	Omschrijving	Bruto Prijs
983780	PRO-FIT DIFFUSER OPAAL	€ 9,50
906035	PRO-FIT HALF AFG. DIFFUSER OPAAL	€ 9,50

IP
66

IK10



CE

MAATTEKENING

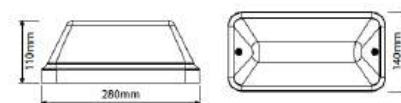

Pro-Fit

MAATTEKENING

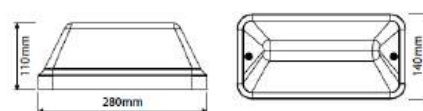

Pro-Fit Half afgeschermd

LICHTVERDELING



Pro-Fit

LICHTVERDELING

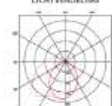

Pro-Fit Half afgeschermd

Industrie verlichting



SUMOLUX RUBIS



Met een vandaalbestendige behuizing van polycarbonaat en een opalen afdekking voldoen de Rubis armaturen aan de eisen volgens IP66 en IK08. Rubis armaturen kunnen op verschillende manieren worden gebruikt voor nieuwe installaties of om oude traditionele fluorescentie armaturen te vervangen. Rubis armaturen zijn snel te installeren en gemakkelijk door te koppelen.

Kenmerken

- Vandaalbestendige behuizing van polycarbonaat met opalen diffusor
- RVS clips T.B.V. wand/plafond montage
- Hoge lichtopbrengst
- 4 - polige steekklem tot 2,5mm²
- Elektronische driver, schakelbaar
- In 2 lengtes leverbaar
- Optioneel leverbaar 6500K

Voordelen

- Eenvoudige aansluiting met insteekklemmen
- Lage onderhoudskosten
- 4P Doorvoerbedrading

Artikelnr.	Omschrijving	Bruto Prijs
971243	Rubis 1210mm 17/33W 2300/4000LM 4000K IP66	€ 69,00
971244	Rubis 1510mm 33/50W 4000/6000LM 4000K IP66	€ 79,00



Specificaties

Vermogen/Lumen output	17/33W: 2000/4000Lm 33/55W: 4000/6000Lm
CRI	>80
Stralingshoek	120°
Aantal branduren	50.000
Garantie	5 jaar
Kleurtemperatuur	4000K
Maximaal aantal armaturen	1210mm B16:40 stuks 1510mm B16:39 stuks
Omgevingstemperatuur	-30°C tot +50°C

Geschikt voor

- Binnenruimte
- Kelder
- Buitenruimte
- Parkeergarage
- Opslagruimte

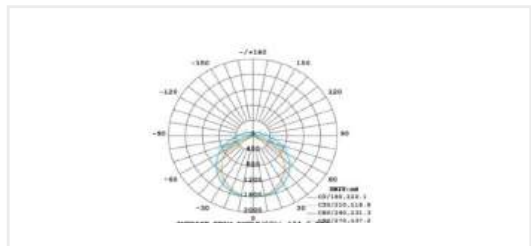
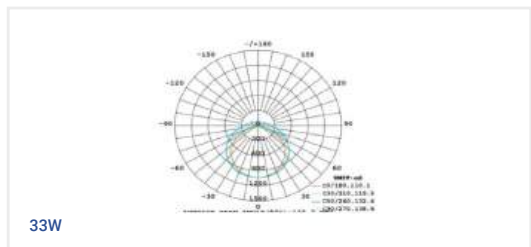
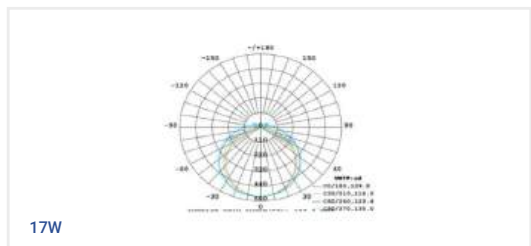

SUMOLUX THEO 17W / 33W / 50W



Met een vandaalbestendige behuizing van polycarbonaat en een opalen afdekking voldoen de Theo armaturen aan de eisen volgens IP65 en IK08. Theo armaturen kunnen op verschillende manieren worden gebruikt voor nieuwe installaties of om oude traditionele fluorescentie armaturen te vervangen. Theo armaturen zijn snel te installeren en gemakkelijk door te koppelen.

Kenmerken

- Vandaalbestendige behuizing van polycarbonaat met opalen diffusor
- RVS clips T.B.V. wand/plafond montage
- Hoge lichtopbrengst
- 3 - polige steekklem tot 2,5mm²
- 3P doorvoerbedraging

Voordelen

- Eenvoudige aansluiting met insteekklemmen
- Polycarbonaat behuizing voor vele buitentoepassingen
- Zeer geschikt om verouderde armaturen met fluorescentielampen te vervangen
- In 3 lengtes leverbaar

SUMOLUX THEO

Artikelnr.	Omschrijving	Bruto Prijs
971250	THEO 610MM 17W 2000LM 4000K IP65	€ 39,00
971251	THEO 1210MM 33W 4000LM 4000K IP65	€ 49,00
971252	THEO 1510MM 50W 6000LM 4000K IP65	€ 59,00



Specificaties

Vermogen	17W / 2000Lm
Lumen output	33W / 4000Lm
	50W / 6000Lm
Kleurweergave index	CRI>80
Stralingshoek	150°
Aantal branduren	35.000
Garantie	3 jaar
Kleurtemperatuur	4000K
Omgevingstemperatuur	-20°C tot +40°C

Geschikt voor

- Opslagruimte
- Parkeergarages
- Kelder

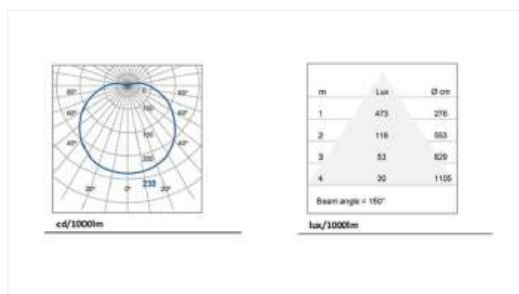

DAMP PROOF



- Lage flickering $\leq 10\%$
- Gelijmatig verdeeld licht
- Energiebesparing tot 60% (in vergelijking met conventionele armaturen)
- Eenvoudige installatie, geen gereedschap vereist voor aansluiting

Opties:

- 3000K
- 6500K
- Sensor
- Multi lumen

DAMP PROOF 600

Artikelnr.	Omschrijving	Bruto Prijs
233440272	DAMP PROOF 600 9W 1080LM 840 IP65	€ 49,53
901662	DAMP PROOF 600 18W 4000K IP65	€ 57,80

DAMP PROOF 1200

Artikelnr.	Omschrijving	Bruto Prijs
9991927	DAMP PROOF 1200 18W 2400LM 840 IP65 GY	€ 82,56
902294	DAMP PROOF 1200 32W 4400LM 840 IP65 GY	€ 106,14

DAMP PROOF 1500

Artikelnr.	Omschrijving	Bruto Prijs
900459	DAMP PROOF 1500 26W 3500LM 840 IP65 GY	€ 109,69
901717	DAMP PROOF 1500 46W 6400LM 840 IP65 GY	€ 114,41



Specificaties

Vermogen	9/18/26/32/46W
Lumen output	1080/2400/3500/6400/4400Lm
Lengte	600/1200/1500mm
Breedte	82mm
Hoogte	68mm
Kleurweergave index	CRI>80
Omgevingstemperatuur	-25°C .. +40°C
PowerFactor	0.90
Aantal branduren	50.000
Garantie	5 jaar

Geschikt voor

- Garages
- Parkeerplaatsen
- Werkplaatsen
- Magazijn

**IP
65**

IK08

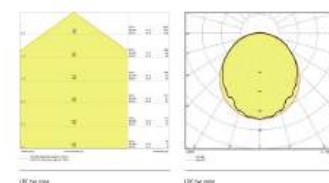
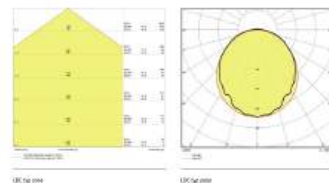
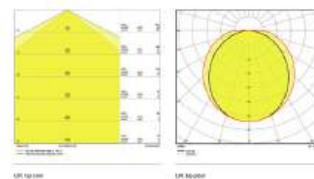

HWDP



Een armatuur ideaal voor lijnmontage en noodstroomcircuits. De HWDP is een IP66 half waterdicht armatuur, met de focus op een eenvoudige montage. Het armatuur heeft een toolless aansluitconnector langs beide zijden en doorvoerbedrading van 5 x 2,5mm², 2x invoertules voor bedrading via het plafond, met een Lumenoutput tot 130lm/W bij 4000K (150lm/W versie in optie leverbaar). De ledplaat en PC cover vormen één geheel waardoor de leds beschermt zijn tegen aanraken en is er een valbeveiliging met staalkabel voorzien. Ook is het armatuur uitgerust met ENEC SELV driver, flicker free. Driver, doorvoerbedrading en connectoren zijn gemonteerd in de basis van het toestel.

Elke verpakking bevat 2x RVS plafondbeugels, 2x M20 wartels, 2 rubber dichtingen voor plafondinvoer en 2x montageschroeven en pluggen.

Artikelnr.	Omschrijving	Bruto Prijs
985230	HWDP 0,6m 9W 4000K 1269LM IP66	62,94
985231	HWDP 0,6m 18W 4000K 2500LM IP66	81,83
985232	HWDP 1,2m 18W 4000K 2551LM IP66	97,92
985228	HWDP 1,5m 25W 4000K 3362LM IP66	107,01
985200	HWDP 1,2m 36W 4000K 4723LM IP66	100,71
985233	HWDP 1,5m 48W 4000K 6185LM IP66	125,89

MW SENSOR

Artikelnr.	Omschrijving	Bruto Prijs
985234	HWDP 1,2m 18W 4K 2551LM MW S IP66	151,07
985235	HWDP 1,5m 25W 4K 3362LM MW S IP66	157,37
985236	HWDP 1,2m 36W 4K 4723LM MW S IP66	157,37
985237	HWDP 1,5m 48W 4K 6185LM MW S IP66	176,24

NOOD

Artikelnr.	Omschrijving	Bruto Prijs
985242	HWDP 1,2m 18W 4000K 2551LM IP66 NOOD	176,24
985243	HWDP 1,5m 25W 4000K 3362LM IP66 NOOD	201,42
985208	HWDP 1,2m 36W 4000K 4723LM IP66 NOOD	188,83
985244	HWDP 1,5m 48W 4000K 6185LM IP66 NOOD	214,01



Specificaties

Vermogen	9W/18W/25W/36W/48W/60W
Aantal branduren	L80B10 >70.000
Kleurtemperatuur	4000K
CRI	>80
Omgevingstemperatuur	-25°C .. +45°C
PowerFactor	0,975
Dimbaar	Optie tot Dali
Garantie	Armatuur: 5 jaar Noodunit: 3 jaar

Geschikt voor

- Garages
- Parkeerplaatsen
- Werkplaatsen
- Magazijn
- Kelder

IP
66

IK08

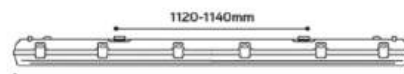
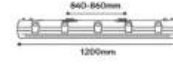
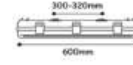

VERVOLG: HWDP

NOOD + MW SENSOR

Artikelnr.	Omschrijving	Bruto Prijs
985238	HWDP 1,2m 18W 4000K 2551LM IP66 N + S	€ 258,07
985239	HWDP 1,5m 25W 4000K 3362LM IP66 N + S	€ 259,34
985240	HWDP 1,2m 36W 4000K 4723LM IP66 N + S	€ 259,34
985241	HWDP 1,5m 48W 4000K 6185LM IP66 N + S	€ 283,25

HIGH OUTPUT

Artikelnr.	Omschrijving	Bruto Prijs
985245	HWDP 1,2m 36W 4000K 5292LM IP66 HO	€ 113,30
985246	HWDP 1,5m 48W 4000K 7100LM IP66 HO	€ 138,48
985247	HWDP 1,5m 60W 4000K 9000LM IP66 HO	€ 151,07

HIGH OUTPUT MW SENSOR

Artikelnr.	Omschrijving	Bruto Prijs
985248	HWDP 1,2m 36W 4000K 5292LM MW IP66 HO	€ 169,96
985249	HWDP 1,5m 48W 4000K 7100LM MW IP66 HO	€ 188,83
985250	HWDP 1,5m 60W 4000K 9000LM MW IP66 HO	€ 240,42

HIGH OUTPUT NOOD

Artikelnr.	Omschrijving	Bruto Prijs
985254	HWDP 1,2m 36W 4000K 5292LM ND IP66 HO	€ 201,42
985255	HWDP 1,5m 48W 4000K 7100LM ND IP66 HO	€ 226,60
985256	HWDP 1,5m 60W 4000K 9000LM ND IP66 HO	€ 239,19

HIGH OUTPUT NOOD + SENSOR

Artikelnr.	Omschrijving	Bruto Prijs
985251	HWDP 1,2m 36W 4000K 5292LM NS IP66 HO	€ 271,92
985252	HWDP 1,5m 48W 4000K 7100LM NS IP66 HO	€ 295,85
985253	HWDP 1,5m 60W 4000K 9000LM NS IP66 HO	€ 308,44

OPTIONELE TOEBEHOREN

Artikelnr.	Omschrijving	Bruto Prijs
985257	HWDP pendelset 1,5m	€ 15,10
985258	Universal sensor remote control	€ 62,94



Specificaties

Vermogen	9W/18W/25W/36W/48W/60W
Aantal branduren	L80B10 >70.000
Kleurtemperatuur	4000K
CRI	>80
Omgevingstemperatuur	-25°C .. +45°C
PowerFactor	0,975
Dimbaar	Optie tot Dali
Garantie	Armatuur: 5 jaar Noodunit: 3 jaar

Geschikt voor

- Garages
- Parkeerplaatsen
- Werkplaatsen
- Magazijn
- Kelder

IP
66

IK08

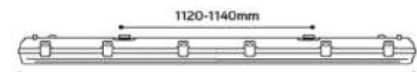
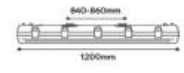
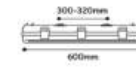

EVOLVE 2



Evolve 2 is een populaire straler onder de led stralers vanwege hoge kwaliteit, duurzaamheid en gebruiksgemak. Evolve 2 is uitgerust met Lumileds SMD3030 chips met een efficiëntie tot 150lm/W bij 4000K en een levensduur L90 >60.000u .

De aluminium IP66 behuizing, geschikt voor corrosieve omgevingen en zeezout, is voorzien van een Interpon coating en standaard voorzien van L316 schroeven, een mat veiligheidsglas en een interne 120° reflector.

De leds worden aangestuurd door een interne dubbel geïsoleerde en flickervrije kwaliteitsdriver. Evolve 2 is aan de achterzijde voorzien van een ruime connectiebox met M20 in- en uitgang en toolless aansluitklemmen. Geen gedoe meer met aparte aftakdozen op de muur. Door de M20 eindstop te vervangen door een extra wartel (ref. EV2M20) is het toestel eveneens geschikt voor doorvoerbedrading! Met de toolless schroeven met richthoek aanduiding kan Evolve 2 eenvoudig gericht worden. Verschillende toebehoren voor grond- of paalmontage zijn beschikbaar alsook verschillende symmetrische/asymmetrische lenzen. Op aanvraag leverbaar met dimbare driver 1-10V/DALI.

Artikelnr.	Omschrijving	Bruto Prijs
985260	EVOLVE2 12W 3000K 120GR BLACK 1609LM	€ 107,64
985261	EVOLVE2 12W 4000K 120GR BLACK 1677LM	€ 107,64
985262	EVOLVE2 25W 3000K 120GR BLACK ENEC	€ 121,38
985263	EVOLVE2 25W 4000K 120GR ZWART ENEC	€ 121,38
985264	EVOLVE2 45W 3000K ASYM ZWART 4745LM	€ 241,62
985265	EVOLVE2 45W 4000K ASYM ZWART 4968LM	€ 241,62
985266	EVOLVE2 75W 3000K ASYM ZWART 8633LM	€ 358,99
985267	EVOLVE2 75W 4000K ASYM ZWART 8896LM	€ 358,99
985268	EVOLVE2 100W 3000K ASYM ZWART 11328LM	€ 527,56
985269	EVOLVE2 100W 4000K ASYM ZWART 11694LM	€ 527,56
985270	EVOLVE2 150W 3000K ASYM ZWART 17816LM	€ 583,53
985271	EVOLVE2 150W 4000K ASYM ZWART 18294LM	€ 583,53
985272	EVOLVE2 200W 3000K ASYM ZWART 25516LM	€ 707,92
985273	EVOLVE2 200W 4000K ASYM ZWART 26372LM	€ 707,92
985274	EVOLVE2 240W 3000K ASYM ZWART 29919LM	€ 733,64
985275	EVOLVE2 240W 4000K ASYM ZWART 30906LM	€ 733,64



Specificaties

Vermogen	12W/25W/45W/75W/100W 150W/200W/240W
Kleurtemperatuur	4000K (3000K op aanvraag)
CRI	>80
Omgevingstemperatuur	-30°C .. +45°C
Kleur	Zwart
LB Waarde	L90 >60.000u
Branduren	60.000
Garantie	5 jaar

Geschikt voor

- Garages
- Parkeerplaatsen
- Werkplaatsen
- Magazijn
- Kelder



12W en 25W

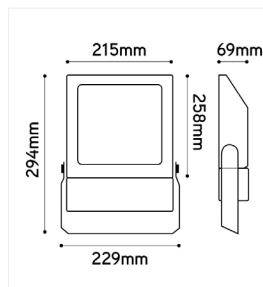

45W

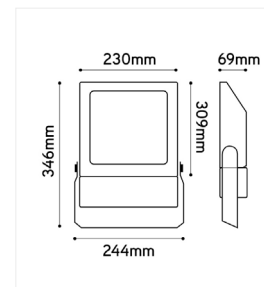

75W en 100W

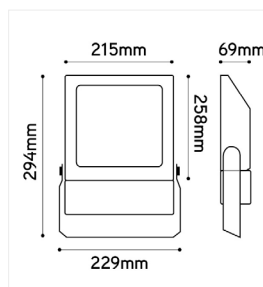

150W en 200W en 240W

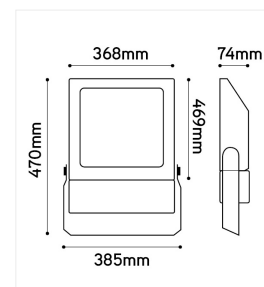

VERVOLG: EVOLVE

ACCESSOIRES





Artikelnr.	Omschrijving	Bruto Prijs
985276	WARTEL VERN. M20 IP68 8-12MM EVOLVE2	€ 4,55
985277	FLAP VOOR EVOLVE PROJECTOR 10/25W ZWART	€ 24,32
985278	FLAP VOOR EVOLVE PROJECTOR 45W ZWART	€ 32,58
985279	FLAP VOOR EVOLVE PROJECTOR 75/100W ZWART	€ 39,08
985280	FLAP EVOLVE PROJECTOR 150W ZWART	€ 45,61
985281	FLAP EVOLVE PROJECTOR 200/240W ZWART	€ 55,64
985282	PAAL OPZETSTUK 60MM VOOR EVOLVE	€ 62,19
985283	PAAL OPZETSTUK 60MM VOOR 3X EVOLVE	€ 89,56
985284	PAAL KLEMOPZETSTUK 60MM VOOR EVOLVE	€ 43,54
985285	GRONDPIN VOOR EVOLVE 27CM ZWART	€ 31,10
985286	STANG MINI 50CM ZWART VOOR EVOLVE PROJECTOR	€ 55,98
985287	STANG 80CM ZWART VOOR EVOLVE PROJECTOR	€ 62,19



Specificaties

Vermogen	12W/25W/45W/75W/100W 150W/200W/240W
Kleurtemperatuur	3000K/4000K
CRI	>80
Omgevingstemperatuur	-30°C .. +50°C
Kleur	Zwart
LB Waarde	L90
Branduren	60.000
Garantie	5 jaar

Geschikt voor

-  Garages
-  Parkeerplaatsen
-  Werkplaatsen
-  Magazijn
-  Kelder

SUMOLUX LUCA 4000K MULTI LUMEN



De Luca Highbay LED armatuur is uitgerust met een geïntegreerde driver. Door de hoge horizontale en verticale lichtsterkte is de Luca prima toepasbaar in magazijnen, bouwmarkten, autodealers of winkelcentra. De Luca kan zonder gereedschap op 5 verschillende vermogensniveau worden ingesteld.

Kenmerken

- De LUCA Highbay is voorzien van een geïntegreerde driver
- Dit armatuur is zeer geschikt voor het verlichten van grote binnenruimtes zoals magazijnen, bouwmarkten, autodealers of winkelcentra en genereert hoge horizontale en verticale verlichtingssterktes.

SUMOLUX LUCA

Artikelnr.	Omschrijving	Bruto Prijs
971245	HIGHBAY LUCA 150W 21000LM 4000K	€ 239,00
971246	HIGHBAY LUCA 165W 27200LM 4000K	€ 266,00

ACCESSOIRES

Artikelnr.	Omschrijving	Bruto Prijs
971240	LUCA SENSOR	€ 79,50
971242	LUCA AFSTANDSBEDIENING	€ 76,50
971241	LUCA BEUGEL	€ 48,50

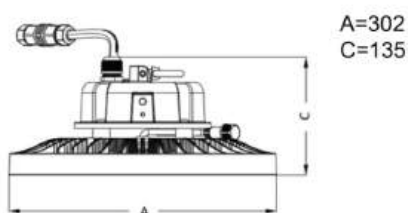

Specificaties

Vermogen	150W
	70W 10500 Lm
	90W 13500 Lm
	100W 15000 Lm
	125W 18900 Lm
	150W 21000 Lm
	165W
	165W Max 27200 Lm
Stralingshoek	110°
Aantal branduren	50.000 (L80/B10)
Garantie	5 jaar
Kleurtemperatuur	4000K
Dimbaar	1 - 10 volt
Omgevingstemperatuur	-30°C + 60°C
B16 - 5 Armaturen	
C16 - 9 Armaturen	

Geschikt voor

- Autodealer
- Magazijn
- Bouwmarkt
- Winkelcentrum

CE

IP
65

IK08

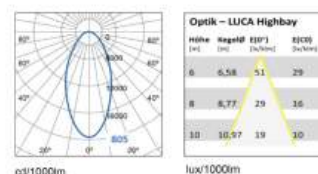

LUCA SENSOR



LUCA AFSTANDSBEDIENING



LUCA BEUGEL

WOLF WALLPACK



- Modern robuust aluminium wandarmatuur, geschikt voor commerciële en industriële toepassingen;
- Verminderde lichtvervuiling met 0% opwaartse lichtspreiding, helpt bij het voldoen aan Dark Skies-aanbevelingen, helpt bij het voldoen aan Dark Skies-aanbevelingen;
- Hoog rendement tot 120 Lm/W;
- Meerdere kabelinvoeren en BESA-bevestigingspunten;
- Geavanceerde lenstechnologie biedt brede spreiding voor optimale afstand en uniformiteit, met minimale uplight en lichtvervuiling;
- Vermogen selecteerbaar; biedt keuze uit 3 uitgangen in één armatuur;
- Coating corrosiebestendigheid;
- 20 mm ingang aan oost- en westzijde voor opbouw- en doorvoerleidingen.

WOLF WALLPACK

Artikelnr.	Omschrijving	Bruto Prijs
920155	WOLF WALLPACK 3-4K 18-30W MW ZWART	€ 240,00
920154	WOLF WALLPACK 3-4K 18-30W ZWART	€ 184,89
920156	WOLF WALLPACK 3-4K 18-30W PC ZWART	€ 224,44

WOLF WALLPACK MINI

Artikelnr.	Omschrijving	Bruto Prijs
920152	WOLF MINI WALLPACK 3-4K 4.5-8W ZWART	€ 160,00
920157	WOLF MINI WALLPACK 3-4K 4.5-8W PC ZWART	€ 205,83



ACCESSOIRES

Artikelnr.	Omschrijving	Bruto Prijs
920159	WOLF PAALTOP ACCESSOIRES 76MM	€ 61,75
920160	WOLF ADAPTER VOOR PAAL TOP 60MM	€ 14,62



Specificaties

Vermogen	18W/30W 4W/8W
Aantal branduren	180b10 >70.000
Kleurtemperatuur	3000K/4000K
CRI	>80
Omgevingstemperatuur	-25°C - +45°C
Powerfactor	>95
Op aanvraag	Nood, Dali Dimbaar
Garantie	5 jaar

Geschikt voor

Garages

Magazijn

**IP
66**

IK08



WOLF WALLPACK

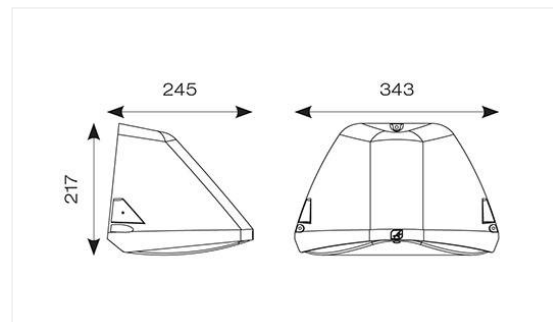

WOLF WALLPACK MINI

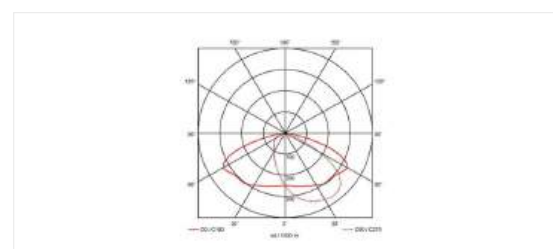
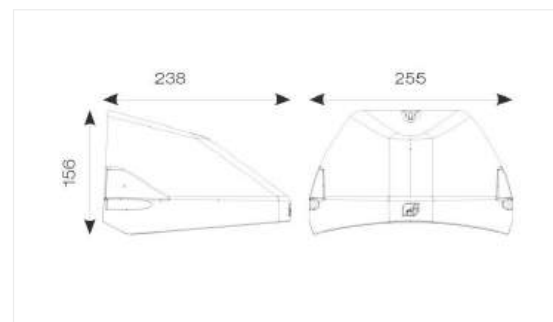

FLOODLIGHT PFM



- Helder, robuust en duurzaam
- Veilige en zeer gelijkmatige verlichting, door matte en geharde glazen diffusor
- Geen lichtuitstraling in de bovenste helft van het armatuur (ULOR 0%) bij een kanteling van 0°
- Energiebesparingen van maximaal 90% vergeleken met halogeenlampschijnwerpers
- Ook leverbaar in 3000K - 6500K
- Reflectorgebaseerde, symmetrische lichtverdeling met een uitstralingshoek van 100° x 100°
- Geïntegreerde brede spanningsdriver, geschikt voor 100 - 277 V AC
- Overspanningsbeveiliging: tot 4 kV (L/N-PE), 2 kV (L-N)
- Montagebeugel met 30° hoek en breed rotatiebereik
- Ademend membraan om de luchtuitwisseling te optimaliseren, zonder afbreuk te doen aan de IP-bescherming
- Voorgeïnstalleerde, flexibele kabel van 1 m (H05RN-F), gewikkeld 3 x 1,0 mm² enkele draden

FLOODLIGHT PFM 10W/20W 4000K SYM 100 BK

Artikelnr.	Omschrijving	Bruto Prijs
931658	FLOODLIGHT 10W 4000K SYM 100° ZWART	€ 28,35
931639	FLOODLIGHT 20W 4000K SYM 100° ZWART	€ 33,60

FLOODLIGHT PFM 30W/50W 4000K SYM 100 BK

Artikelnr.	Omschrijving	Bruto Prijs
233444462	FLOODLIGHT 30W 3600Lm 4000K SYM 100° ZWART	€ 48,30
931656	FLOODLIGHT 50W 6000Lm 4000K SYM 100° ZWART	€ 65,10



Specificaties

Vermogen	10W/20W/30W/50W
Lumen output	1200Lm/2400Lm 3600Lm/6000Lm
Kleurweergave index	CRI>80
Omgevingstemperatuur	-30°C .. +50°C
PowerFactor	0.9
Aantal branduren	55.000
Uitval / Lumenbehoud	L80/B10
Garantie	5 jaar

Geschikt voor

- Buitengebruik
- Tuinen / Balkonnen
- Bouwplaatsen
- Gevels
- Publieke zones

IP
65

IK07



CE

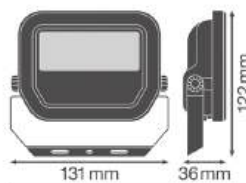

Product line drawing with numbers

10W

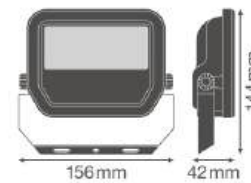

Product line drawing with numbers

20W

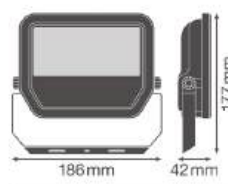

Product line drawing with numbers

30W



Product line drawing with numbers

50W



LED eye cone

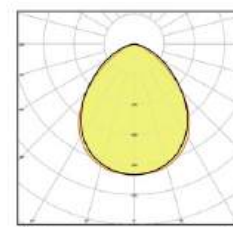

LED eye polar



Lijnverlichting

Magazijn lijnverlichting

Snoeck heeft voor ieder magazijn de juiste Lijnverlichting, een aantal voordelen zijn: Uniformlicht, Hoge efficiëntie, veiligheid, installatiegemak, energiebesparing.

Om de behoefte van de situatie te beoordelen, komen wij graag eerst bij u op locatie om u te voorzien van een lichtplan op maat.

Wij houden rekening met de geldige verlichtingsnorm, installateur en eindgebruiker.

Meer weten over onze lichtlijn verlichtingsoplossingen en mogelijkheden? Neem contact met onze verlichtingsexperts via: lichtprojecten@snoeck-eg.nl

Sumolux Retrofit

Retrofit S-Lijn

Een lijnsysteem die oude en zelfs historische armaturen aanpast naar led verlichting. Als het ombouwen niet mogelijk is, dan is volledig vernieuwen ook een optie.

Het retrofit lijnsysteem is zo opgebouwd dat hij 1 op 1 in bestaande merk lijnsystemen past. Het bestaande TL-armatuur wordt er uitgehaald en in één beweging vervangen door een LED armatuur van dezelfde maat en met dezelfde aansluitingen. Hierdoor hoeven de bestaande lijnen niet afgebroken te worden, omdat deze zich vaak nog in uitstekende staat bevinden.

Op deze manier worden onnodige kosten vermeden. Met het klik systeem is de LED module in een paar seconden zo gemonteerd.

In de lichtlijnen kan men verder kiezen tussen diverse kleurtemperaturen en stralingshoeken. Het vermogen kan ter plaatse worden ingesteld door middel van de dipswitches op de driver. Het dimmen van de module kan gemakkelijk gerealiseerd worden met een bijhorende 1-10V of DALI driver. Indien men de lijn wil upgraden met noodverlichting, kan dit met een aangepaste driver en interne batterij. Een lens met UGR<19 is ook mogelijk.

Indien de interne bekabeling van de lichtlijn gedateerd is, of niet genoeg anders heeft om extra opties zoals bijvoorbeeld noodverlichting te ondersteunen kan men gemakkelijk de bandkabel vervangen door een nieuwe naar keuze waarbij alle gevraagde nieuwe functies toegevoegd kunnen worden.

De hele RFK-U serie is voorzien van een ENEC certificaat.

Heeft u interesse in de verlichtingsoplossing of wilt u meer weten over de mogelijkheden, neem dan contact op met onze lichtadviseurs of een van de vestigingen

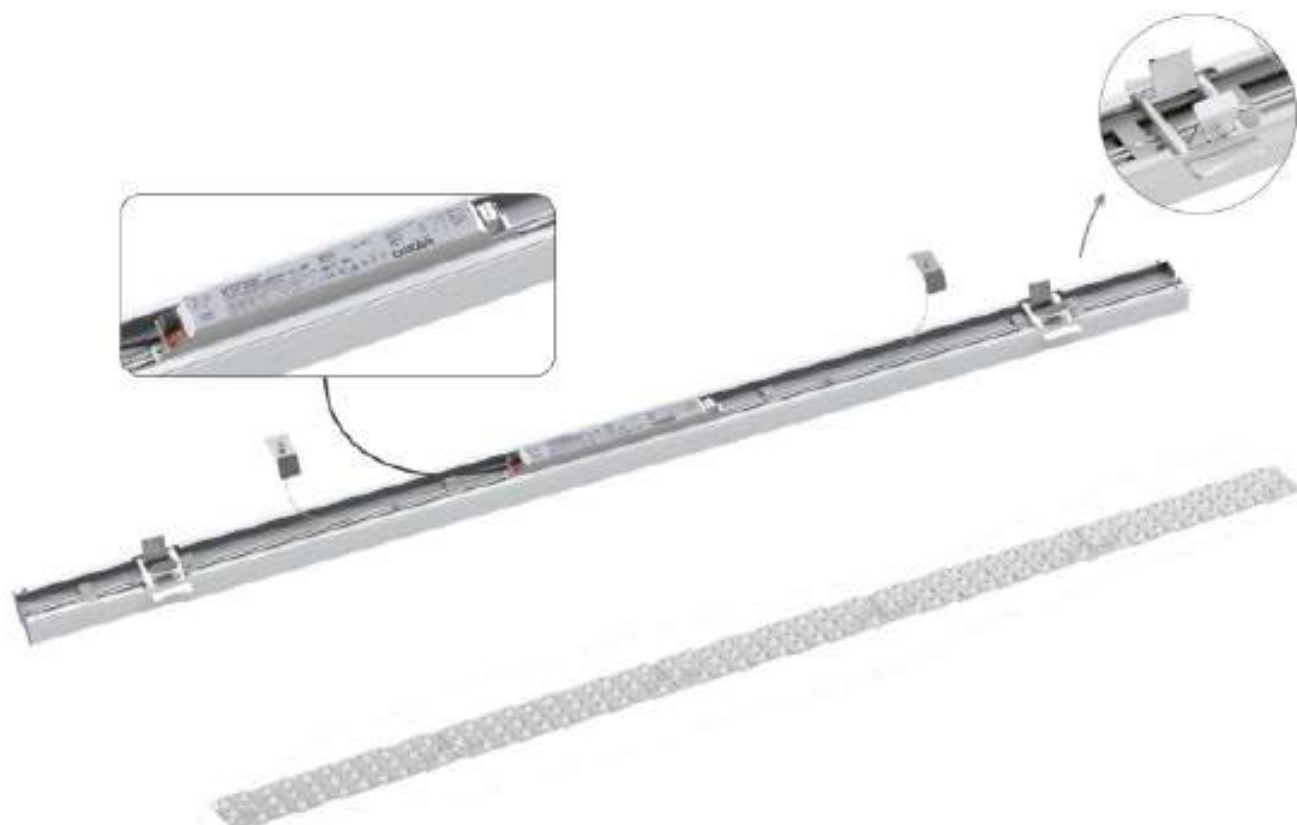
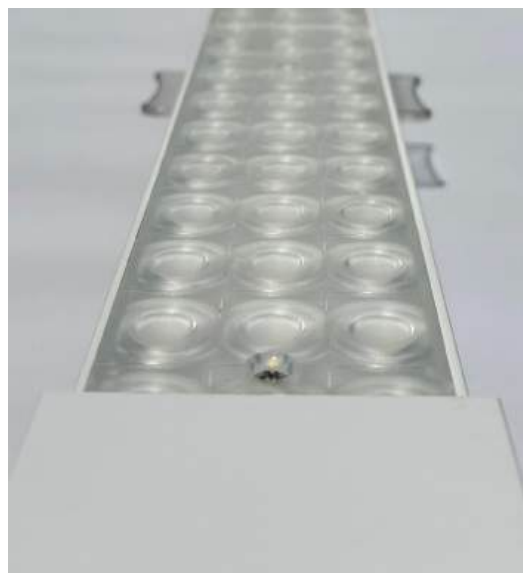

DATASHEET

Vermogen (instelbaar)	30-50W	50-75W	55-90W	48-72W	25-90W
Lumen	4800Lm - 8000Lm	8000Lm - 12000Lm	8800Lm - 14400Lm	7680Lm - 11520Lm	4000Lm - 14400Lm
Efficiëntie	160Lm/W				
Powerfactor	>0.95				
Kleurtemperatuur	3000K / 4000K / 5000K / 5700K				
CRI (Ra)	>80				
Lens configuratie 1	Lineaire lens UGR 22				
Lens configuratie 2	Optische lens UGR 19				
Flicker Ratio	Flickerfree <5%				
SDCM	<5				
Stralingshoek	30°, 40°, 60°, 90°, 120°, RA, LA, DA				
IP waarde	IP20				
IP waarde	IK04				
Materiaal	Aluminium en Polycarbonaat				
Type Driver	Osram	Osram	Osram	Boke	Boke/ Philips
Dimbaar	Niet dimbaar	Niet dimbaar	Niet dimbaar	DALI 2.0	DALI 2.0
Werktemperatuur	-25°C - 50°C				
Kleur behuizing	Standaard Wit 9016				
Lengte lampmodule	1458mm – 1536mm instelbaar				
Opties	Noodverlichting / 1-10V dimming / Trackrail / lage UGR lens. Nieuwe bandkabel op maat van gevraagde functies				
Branduren L90B50	>54000h				

TOEPASSINGEN

De retrofit U- line past op lijnsystemen van volgende merken: Trilux, Ridi, Regent, Regiolux, AEG, Philips, Siemens, Siteco, Litec, Ludwig, Antaris, Click-LUX, Kandem, RZB, Newlec, Fluora, Fluolite TRX, Veko, Zumtobel, Norton,... (Andere modellen op aanvraag mogelijk).

Voor de meeste bovenstaande lichtlijnen zijn de juiste plug-in stekkers beschikbaar voor een gemakkelijke 1 op 1 vervanging. Andere stekkers zijn op aanvraag mogelijk.

Mastarmaturen



SUMOLUX CONUS LED



SUMOLUX CONUS LED

Artikelnr.	Omschrijving	Bruto Prijs
991914	CONUS LED 12-40W 3CCT ZWART	€ 330,00
991915	CONUS LED 12-40W 3CCT GRIJS	€ 330,00

Sumolux VERLICHTING

Specificaties

Breedte diameter	Ø371mm
Hoogte	420mm
Vermogen/Temp/Lumen	40w 2700k = 3425lm 30w 2700k = 2569lm 20w 2700k = 1713lm 12w 2700k = 1028lm
	40w 3300k = 3539lm 30w 3300k = 2654lm 20w 3300k = 1770lm 12w 3300k = 1062lm
	40w 4000k = 3960lm 30w 4000k = 2970lm 20w 4000k = 1980lm 12w 4000k = 1188lm

Omgevingstemperatuur -20°C .. +45°C

Max. lamp vermogen 40W

Spanning 230V

**IP
66**

IK09



CE

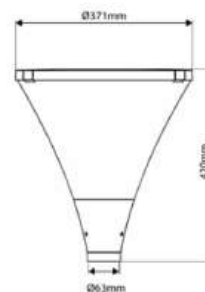

SUMOLUX CONUS



Specificaties

Breedte diameter	590mm
Hoogte	459mm
Omgevingstemperatuur	-20°C .. +45°C
Lamphouder	E27
Max. lamp vermogen	30W
Spanning	230V

SUMOLUX CONUS

Artikelnr.	Omschrijving	Bruto Prijs
991889	CONUS MAST ARMATUUR E27 Ø60MM IP54	€ 209,00

CORN LAMP



Artikelnr.	Omschrijving	Bruto Prijs
991890	CORN LAMP E27 18W 2340LM 3000K IP64	€ 37,50
991891	CORN LAMP E27 18W 2340LM 5000K IP64	€ 37,50
991892	CORN LAMP E27 26W 3380LM 3000K IP64	€ 59,00
991893	CORN LAMP E27 26W 3380LM 5000K IP64	€ 59,00



Lijn Tekeningen

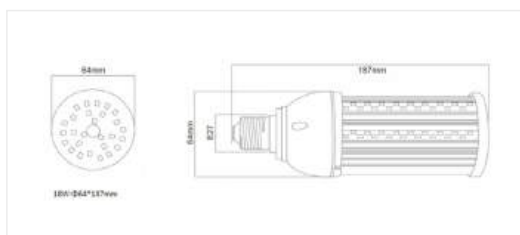
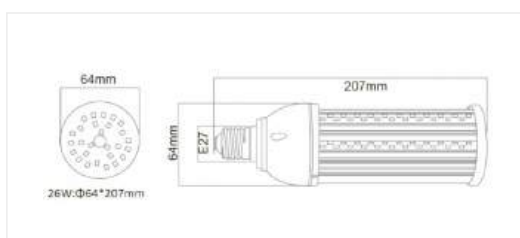
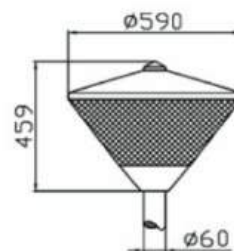

LYRA+



LED paaltop-armaturen voor straatverlichting bestaande uit:

- Bodemplaat en deksel van spuitgietaluminium, gelakt met polyester poederlak na chemische conversiebehandeling van het oppervlak ISO 9227/12944 - ISO 9223 (C5)
- Mastfitting in spuitgietaluminium, gelakt met polyester poederlak na chemische conversiebehandeling van het oppervlak, voor masten van \varnothing 60 mm
- Optische groep bestaande uit lenzen van technopolymeer met zeer hoge licht-doorgave
- Pakking van slijtvast siliconen, met zeer hoge elastische terugveer-capaciteit
- Afscherming van extra helder vlak gehard veiligheidsglas
- Klauwsluiting voor glas van rvs
- Armatuur inclusief driver
- Compleet met extra voorziening voor bescherming tegen piekspanningen van het netwerk tot aan 10 kV (DM)
- Schroeven van roestvrij staal
- Apparaat voorzien van 1 meter kabel H07RN-F 2x1.5 mm²
- Mastfitting voor masten \varnothing 76 mm is leverbaar als accessoire
- Voldoet aan de UNI 10819-normen voor lichtvervuiling
- De QUICK versies zijn voorzien van een IP66 waterdichte connector
- Armaturen met optiek SR/075 voor smalle wegen en B/H-verhouding (wegbreedte/masthoogte) tot 0,75, SR/125 voor brede wegen en B/H-verhouding van 1,25 en SR/150 voor brede wegen en B/H-verhouding van 1,5 zijn op aanvraag leverbaar
- DALI-dimbare versies of met ZHAGA-contactdoos en D4i-driver op aanvraag
- CLO (Constant light output) optie beschikbaar.

Artikelnr.	Omschrijving	Bruto Prijs
914330	LYRA+ 20 SR/100 730 ANTR. 2560LM	€ 238,00
914331	LYRA+ 20 SR/100 740 ANTR. 2820LM	€ 238,00
914332	LYRA+ 30 SR/100 730 ANTR. 3580LM	€ 248,00
914333	LYRA+ 30 SR/100 740 ANTR. 3939LM	€ 248,00
914334	LYRA+ 54 SR/100 730 ANTR. 6970LM	€ 278,00
914335	LYRA+ 54 SR/100 740 ANTR. 7669LM	€ 278,00
914336	LYRA+ 65 SR/100 730 ANTR. 8513LM	€ 298,00
914337	LYRA+ 65 SR/100 740 ANTR. 9365LM	€ 298,00

ACCESSOIRES

Artikelnr.	Omschrijving	Bruto Prijs
914338	LYRA+ PAALTOP ADAPTER 60-76MM	€ 28,00
914339	WANDSTEUN A0042-96	€ 31,00

PERFORMANCE
LIGHTING

powered by
GEWISS

Specificaties

Kleurtemperatuur	3000K/4000K
Vermogen	20W/30W/54W/65W
Lumen Output	2560Lm / 2820Lm / 3580Lm / 3939Lm / 6970Lm / 7669Lm / 8513Lm / 9365Lm
Breedte	370mm
Lengte	180mm
CRI	70>
Omgevingstemperatuur	-40°C - +50°C
Powerfactor	0,9
Garantie	5 jaar

IP
66

IK08

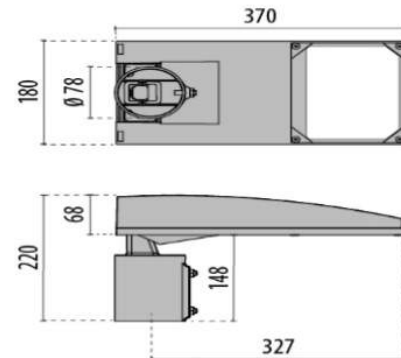

Noodverlichting

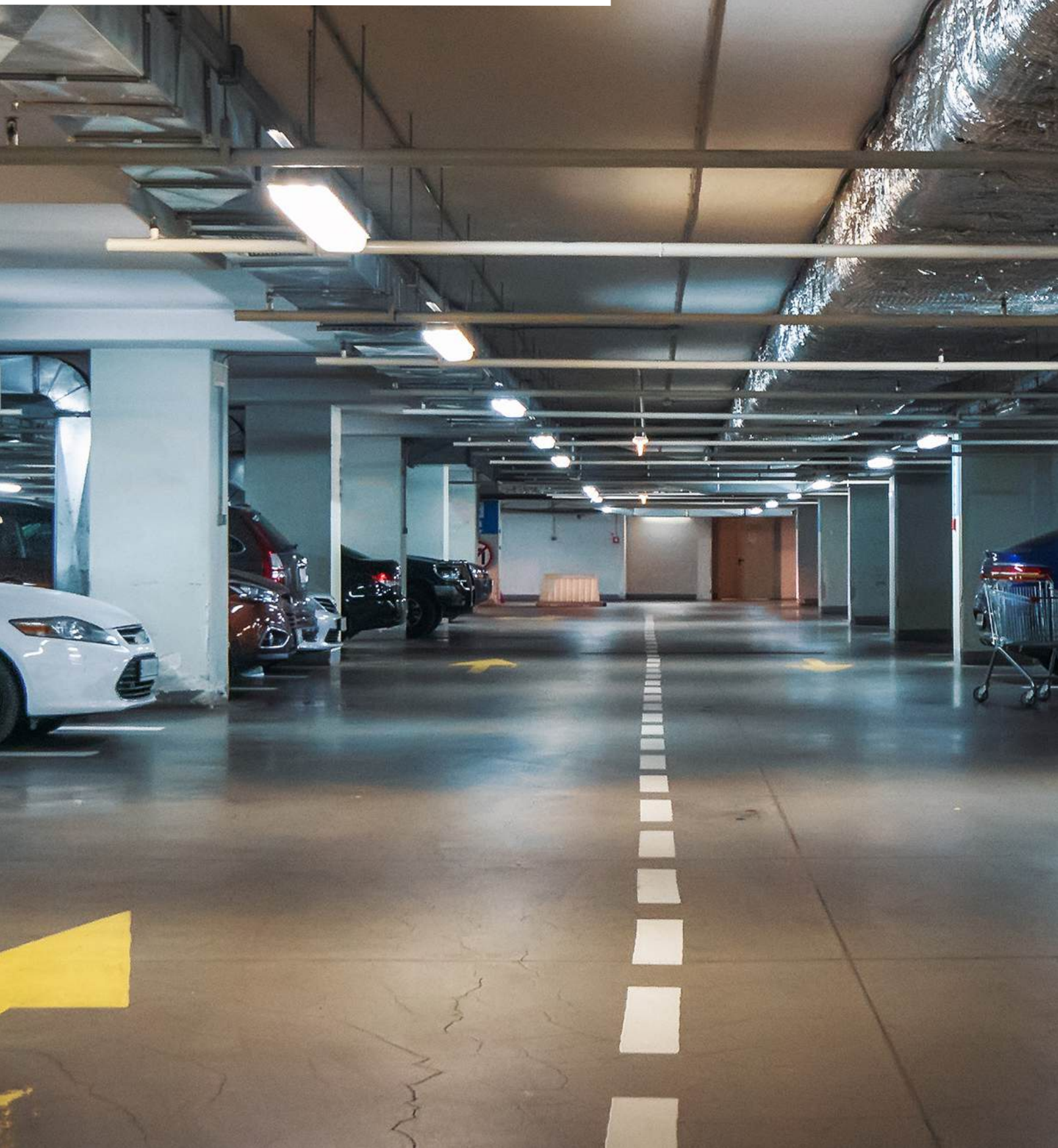

SUMOLUX EVA



De Eva is een prijstechnisch interessante opbouw nood armatuur voor wand of plafondmontage. De Eva is voorzien van een polycarbonaat behuizing. De indicatie LED en de testknop zijn gemonteerd in de reflectorplaat.

SUMOLUX EVA

Artikelnr.	Omschrijving	Bruto Prijs
971070	EVA OPB. NOODVERL. N/C IP65 4W	€ 70,00

ACCESSOIRES

Artikelnr.	Omschrijving	Bruto Prijs
971071	EVA PICTO-A MAN PIJL UIT/OMH.	€ 5,20
971072	EVA PICTO-B MAN PIJL RECHTS	€ 5,20
971073	EVA PICTO-C MAN PIJL LINKS	€ 5,20
975039	KAP TRAPEZIUM OPAAL TBV EVA	€ 13,90
975084	EVA PICTO-A MAN PIJL UIT/OMH. TRAPEZIUM	€ 8,10
975086	EVA PICTO-C MAN PIJL LINKS TRAPEZIUM	€ 8,10
975085	EVA PICTO-C MAN PIJL RECHTS TRAPEZIUM	€ 8,10

Sumolux VERLICHTING

Specificaties

Vermogen / Lumen output	4W / 320Lm
Kleurweergave index	CRI>80
Stralingshoek	160°
Aantal branduren	50.000
Garantie	5 jaar
Kleurtemperatuur	4000K
Omgevingstemperatuur	+10°C

Geschikt voor

 Binnenruimte

CE

IP
65

IK08



AFMETINGEN PICTO:

Lengte: 315mm

Breedte: 107mm

Materiaaldikte: 1mm

AFMETINGEN PICTO TRAPEZIUM:

Lengte: 308mm

Breedte: 141mm

Materiaaldikte: 1mm

GENNIUS ECO



Specificaties

Vermogen	4,2W
Lumen output	250Lm
Kleurtemperatuur	5700K
Afmetingen	313x160x59mm.
Garantie	5 jaar

**IP
68**

IK08



CE

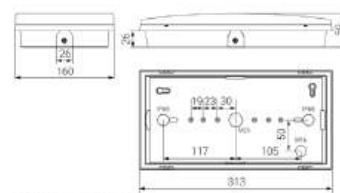

• Parameterbol M08 (niet inbegrepen)
* Categorie II (230V niet inbegrepen)

GENNIUS ECO

Artikelnr.	Omschrijving	Bruto Prijs
990279	GENNIUS OPB ARM 150LM NOOD 1H IP68 INCL. PICTOGRAMMEN	€ 76,00

GENNIUS ECO ACCESSOIRES

Artikelnr.	Omschrijving	Bruto Prijs
990280	GENNIUS GE-MSE INBOUWRAAM	€ 30,00
990281	GENNIUS GE-PP OPB PLAAT TBV IP68 MONTAGE	€ 34,00
990282	GENNIUS GE-SBT PLAFONDBEUGEL IP68	€ 41,00
990283	GENNIUS GE-DB-K PICTO SET LI/RE/BOVEN	€ 47,00



990280



990281



990282



990283

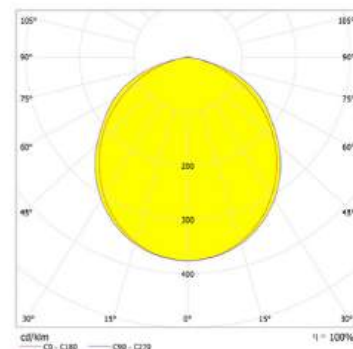

ECOLIGHT ARQUE



ECOLIGHT ARQUE

Artikelnr.	Omschrijving	Bruto Prijs
990275	ARQUE 1W OPB Ø97MM 190LM NOOD 1H IP44	€ 82,00
990276	ARQUE 1W OPB Ø97MM 190LM NOOD 1H IP65	€ 88,00
990295	ARQUE PERM 1H OPB IP44 + PICTO	€ 86,00

ECOLIGHT ARQUE ACCESSOIRES

Artikelnr.	Omschrijving	Bruto Prijs
990277	ARQUE INB FRAME Ø115MM	€ 15,00



990277

990295



Specificaties

Vermogen	1W
Lumen output	190Lm
Kleurtemperatuur	5700K
Diameter	97mm
Garantie	5 jaar

IP
65

IP
44

IK09



CE

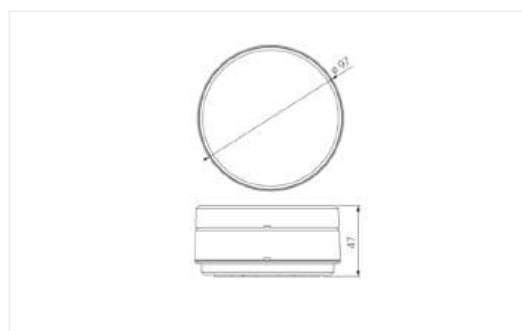

990275

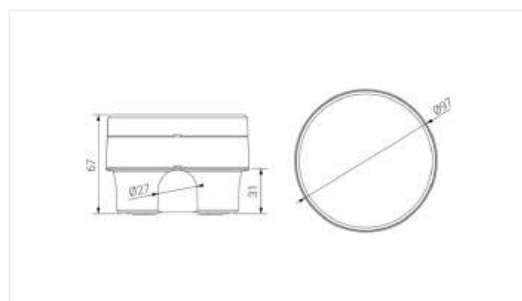

990276

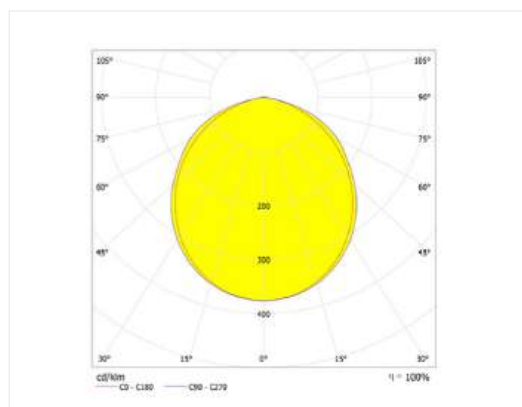

EXCELLENCE LED 1H AT EAL250M



Dé Excellence noodverlichting armatuur als het gaat een luxe uitstraling.

Artikelnummers

Artikelnr.	Omschrijving	Bruto Prijs
9990715	EXCELLENCE LED 1H AT	€ 192,00



Normagrup
ECOLIGHT NORMALUX

Specificaties

Vermogen	3,3W
Lumen output	250Lm
Lengte	365mm
Breedte	163mm
Hoogte	81mm
Autonomy (H)	1h
Batterij	Ni-Cd 4,8V/750mAh
Garantie	5 jaar

**IP
42**

IK04

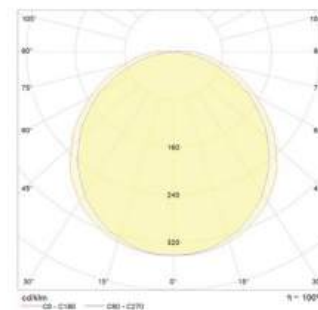
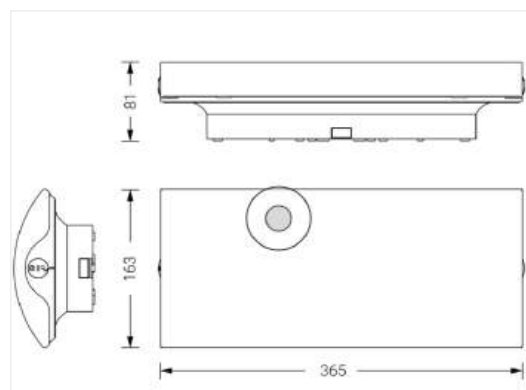

EXCELLENCE ACCESSOIRES

Artikelnr.	Omschrijving	Bruto Prijs
990260	PICTO EXC INLEGVEL BOVEN	€ 8,00
990261	PICTO EXC INLEGVEL LINKS	€ 8,00
990262	PICTO EXC INLEGVEL RECHTS	€ 8,00
990263	PICTO EXC INLEGVEL ONDER	€ 8,00

EXCELLENCE ALUMINIUM COVERFLAG

Artikelnr.	Omschrijving	Bruto Prijs
739.E-OL	EXC ALU COVER T.B.V. PICTO PLAAT	€ 44,00



EXCELLENCE ALUMINIUM COVERFRAME

Artikelnr.	Omschrijving	Bruto Prijs
990220	EXC RAND ALUMINUM COVERPICTO	€ 23,00

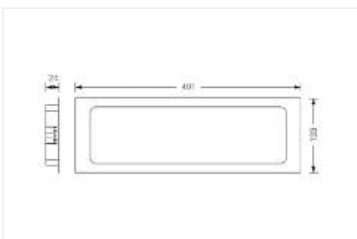

EXCELLENCE ACCU

Artikelnr.	Omschrijving	Bruto Prijs
990237	EXC ACCU BATTERIJ NI-CD 4,8V 750MAH	€ 13,00

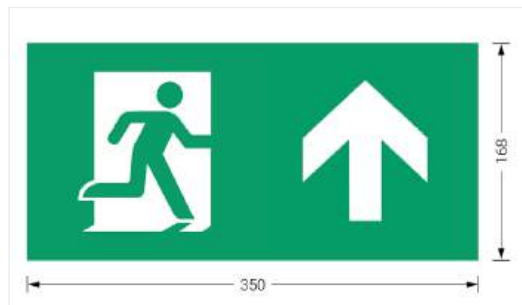
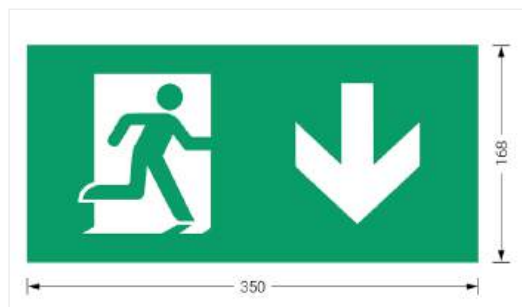

Sturingen



Slimme verlichting van Plejd

De ideale keuze voor slimme verlichting

Slimme verlichting van Plejd werkt even eenvoudig als traditionele verlichting, maar biedt een scala aan nieuwe mogelijkheden en is daardoor zeer geliefd bij zowel installateurs als gebruikers.

Of u nu van plan bent een huis te bouwen of een kamer te renoveren, of slimme verlichting voor uw bedrijf wilt, Plejd is de juiste keuze.

Met onze draadloze technologie kunt u klein beginnen en uitbreiden als dat nodig is, met het vertrouwen van traditionele elektrische installatie. Slimme verlichting was nog nooit zo eenvoudig.

Plejd biedt niet alleen de verlichtingsregeling die u gewend bent, maar ook een scala aan nieuwe mogelijkheden, zoals scenes, planning, bediening via een app en nog veel meer. Plejd-producten zijn eenvoudig, veilig en betrouwbaar. Plejd is sinds 2016 op de markt, en in meer dan 700.000 woningen en bedrijven geïnstalleerd. Het is een van de meest geïnstalleerde systemen in Zweden.

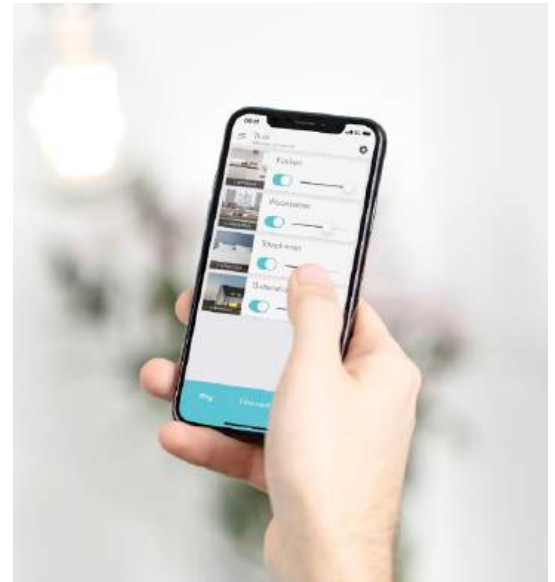



Schakelaar, app of stem

Slimme verlichting van Plejd breidt uw standaard lichtschakelaars uit met meer manieren om de verlichting te regelen. Gebruik de app vanaf de bank of gebruik stembediening als u uw handen vol hebt.

**Voor deze functie is een Plejd Gateway vereist.*

Scènes

Met behulp van de app kunt u eenvoudig scènes creëren die bij elke gelegenheid aan uw wensen voldoen en deze activeren vanaf uw gebruikelijke lichtschakelaars of de app. Doe alle lichten uit met de lichtschakelaar in de hal als u naar uw werk gaat, of gebruik de app om de avondfilm vanuit uw luie stoel te starten.



Tijdfuncties

Met Plejd kunt u uw verlichting plannen voor bepaalde tijdstippen van de dag of op basis van zonsopgang en zonsondergang. Schakel de gevelverlichting automatisch in wanneer de zon ondergaat en schakel deze uit bij zonsopgang.

Toekomstbestendig

Dankzij de ondersteuning voor Google Home en Apple HomeKit® kunt u uw Plejd-systeem eenvoudig integreren in de meeste andere producten in een slimme woning. We voegen voortdurend nieuwe integraties toe om een toekomstbestendig systeem te kunnen garanderen.

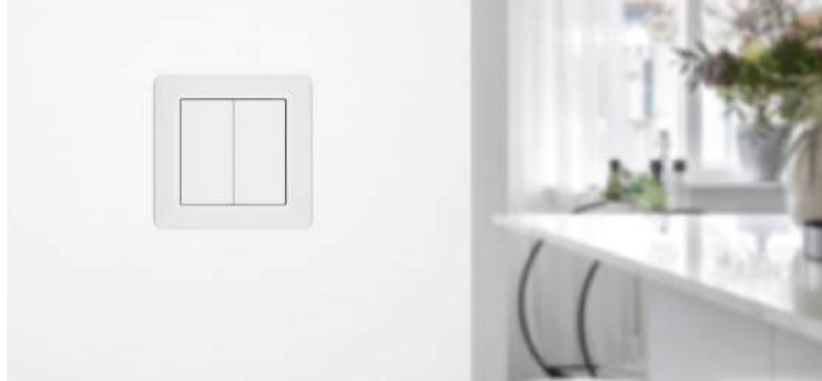

Vakantiemodus

Tijdens vakanties is het mogelijk om de verlichting zichzelf te laten regelen. Gebruik de vakantiemodus om de verlichting automatisch aan en uit te zetten. Deze functie imiteert een situatie waarbij het erop lijkt dat er iemand thuis is. Lichten gaan aan, worden gedimd en gaan uit met verschillende tussenpozen. Voor gebruik van de vakantiemodus is een Plejd Gateway vereist.

Draadloos gemak

Dankzij onze draadloze technologie is Plejd zowel geschikt voor nieuwbouw als voor renovatieprojecten. Het systeem is indien nodig eenvoudig uit te breiden, zodat het geen probleem is om met slechts één product te beginnen en om dit vervolgens aan te vullen met meer producten.





Artikelnr.	Omschrijving	Bruto Prijs
395020	DIM-01 DIMACTOR FASE AF/AAN BLUETOOTH 1 KANAAL	€ 58,00
395021	DIM-02 DIMACTOR FASE AF/AAN BLUETOOTH 2 KANAAL	€ 70,00
395022	CTR-01 DIMMER 1-10V BLUETOOTH	€ 58,00
395023	GWY-01 LAN BLUETOOTH GATEWAY	€ 90,00
395024	LED-10 LED DRIVER BLUETOOTH 150-700MA 12/24VDC	€ 70,00
395025	MNT-01 MOUNTING CLIP	€ 2,00
395026	BAT-01 BATTERY BACKUP	€ 18,00
395027	REL-02 2 CHANNEL RELAY 16A	€ 70,00
395028	MNT-02 MOUNTING BOX	€ 5,00
395030	DAL-01 DALI BROADCAST 128MA DT8,BT	€ 70,00
395031	WPH-01-55W WIRELESS PUSCH BUTTON RAL 9010	€ 34,00
395033	REL-01-2P RELAY 16A 2POL	€ 58,00
395034	SPR-01	€ 30,00
395039	LED-75 LED DRIVER 75W 12/24VDC	€ 110,00
395043	PLJD WIRELESS PUSH BUTTON PLUS B 6020015	€ 47,00
395044	PLEJD WIRELESS PUSH BUTTON EXXACT A WPH-01-SA	€ 47,00
395046	PLEJD SHUTTER CONTROLLER	€ 34,00
395047	PLEJD WIRELESS SWITCH MODULE	€ 30,00
395050	SPR-01BL SMART PLUG ON/OFF ZWART	€ 37,00
395052	PLEJD EXTENDER 2 INPUT	€ 18,00
395054	PLEJD WIRELESS MOTION SENSOR	€ 40,00

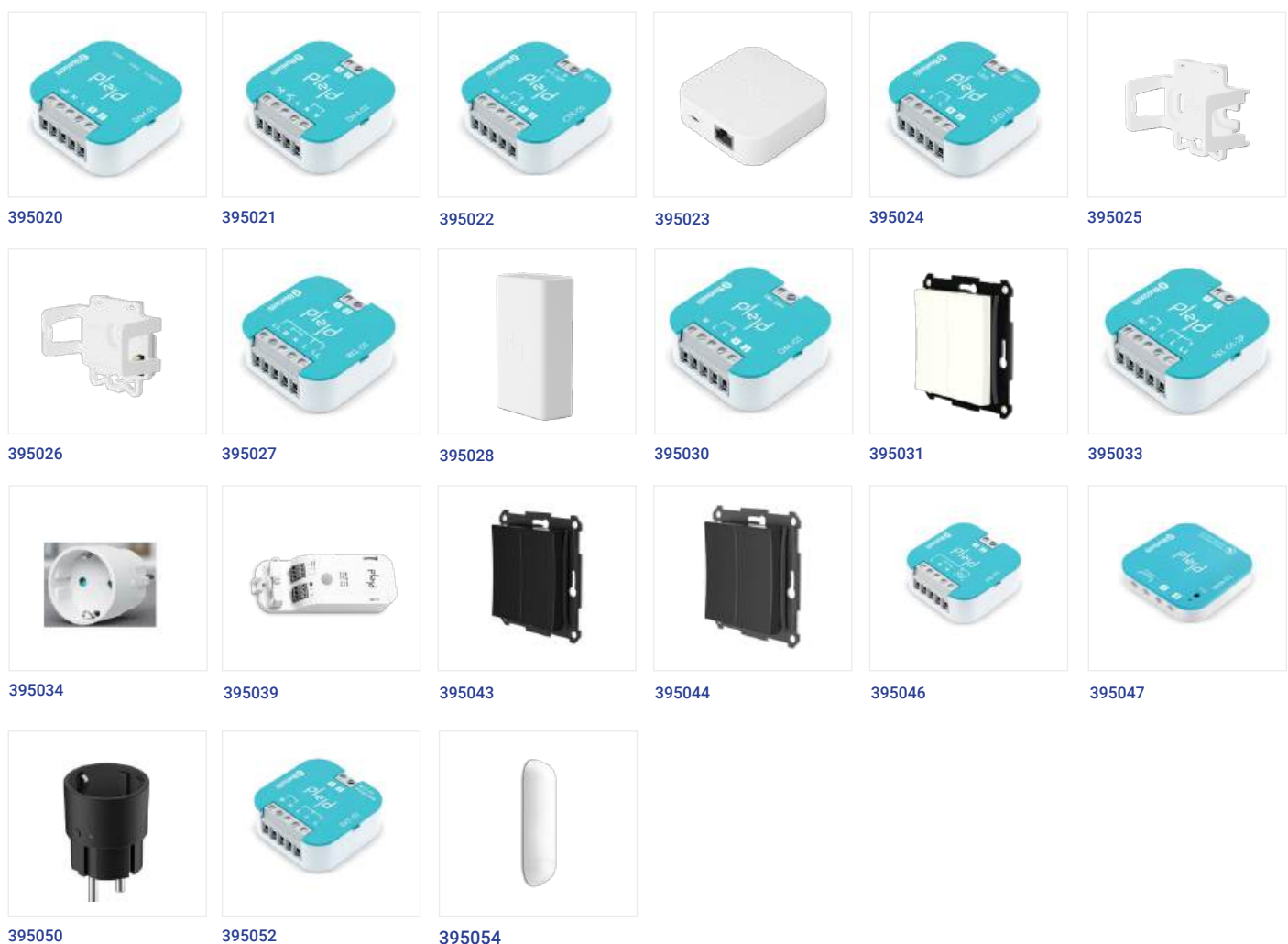

Aanwezigheidsmelders van Theben

Aanwezigheidsmelders voor plafondmontage of wandmontage

Een aanwezigheidsmelder registreert de kleinste bewegingen zoals het indrukken van een toets en laat u daardoor nooit in het donker staan. Passieve infrarood-aanwezigheidsmelders (PIR) van Theben zijn in vele series verkrijgbaar: onze aanwezigheidsmelders voor de plafondmontage hebben een vierkant detectiebereik en zijn daarom bij uitstek geschikt voor openbare gebouwen zoals scholen of universiteiten.

Aanwezigheidsmelders voor de wandmontage hebben een halfrond detectiebereik, waardoor bewegingen in een hal, in een gang of in magazijn gangen betrouwbaar worden gedetecteerd. Zo regelt u de verlichting aanwezigheidsafhankelijk en energiezuinig. Overzicht van aanwezigheidsmelders van Theben.



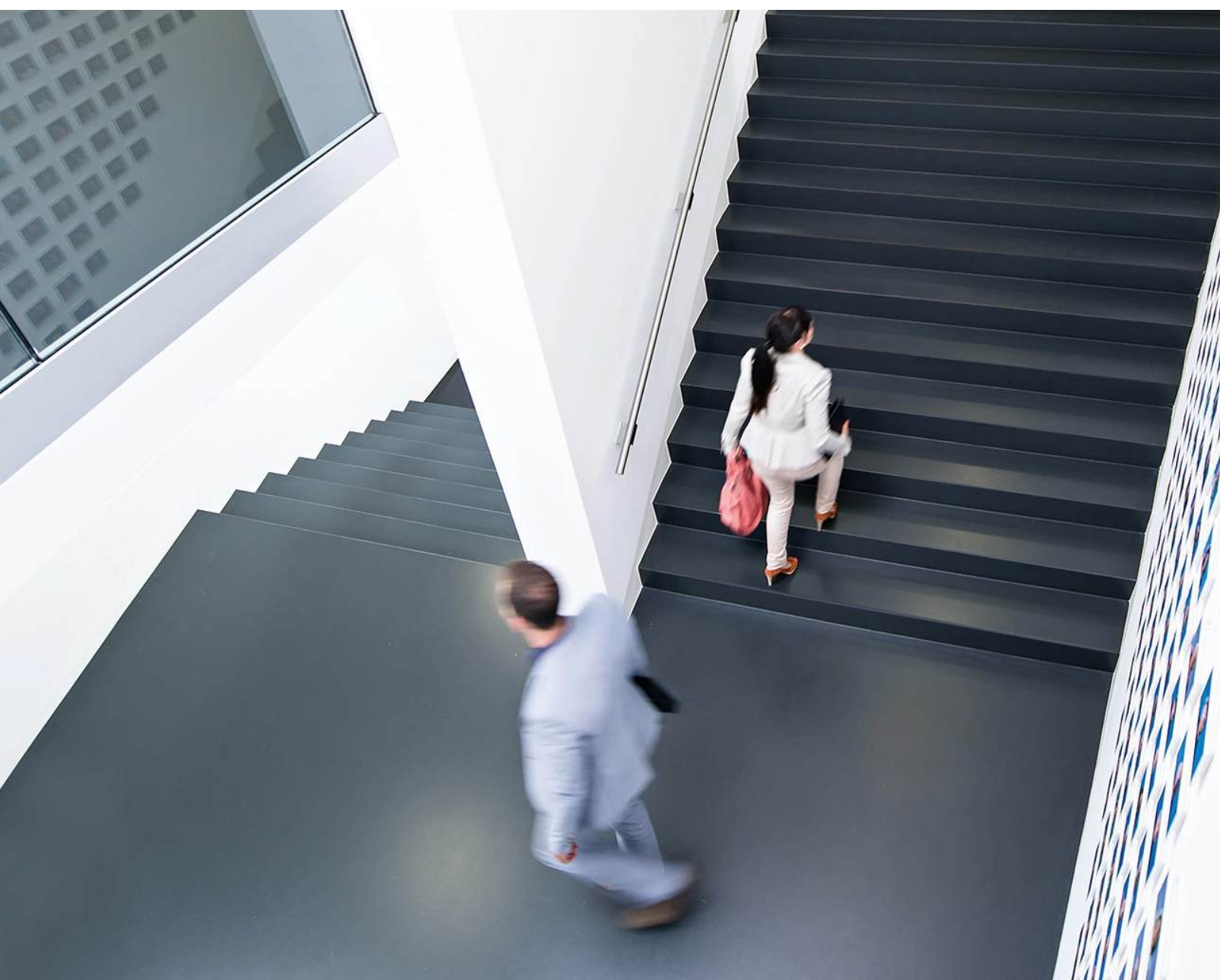







theben







HALLEN

Afb.	Artikelnr.	Omschrijving	Bruto Prijs
	704001	THERONDA P360 M UP WH INBOUW, 360°, Ø24M, WIT, HOOGTE 2-10M. GESCHIKT VOOR: GROTE RUIMTEN	€ 211,33
	704003	THERONDA P360 SLAVE UP WH SLAVE, INBOUW, 360°, Ø24M, WIT, HOOGTE 2-10M. GESCHIKT VOOR: GROTE RUIMTEN	€ 190,20
	704002	THEPASSA P360-101 UP WH INBOUW, 30 X 5 METER, WIT, HOOGTE 2-6M. GESCHIKT VOOR: LANGE PADEN	€ 271,62
	704004	THEPASSA P360 SLAVE UP WH SLAVE, INBOUW, 30 X 5 METER, WIT, HOOGTE 2-6M GESCHIKT VOOR: LANGE PADEN	€ 225,99
	704044	THERONDA P360-110 DALI UP WH INBOUW, 360°, Ø24M, WIT, HOOGTE 2-10M. GESCHIKT VOOR: GROTE RUIMTEN	€ 245,00
	704003	THERONDA P360 SLAVE UP WH SLAVE, INBOUW, 360°, Ø24M, WIT, HOOGTE 2-10M. GESCHIKT VOOR: GROTE RUIMTEN	€ 190,20
	706125	THEPASSA P360-221 DALI UP WH INBOUW, 30 X 5 METER, WIT, HOOGTE 2-6M. GESCHIKT VOOR: LANGE PADEN	€ 293,70
	704004	THEPASSA P360 SLAVE UP WH SLAVE, INBOUW, 30 X 5 METER, WIT, HOOGTE 2-6M. GESCHIKT VOOR: LANGE PADEN	€ 225,99

KANTOORGEBOUWEN

Afb.	Artikelnr.	Omschrijving	Bruto Prijs
	706151	LUXA 103 S360-100-12 DE-UP WH INBOUW, 360°, Ø12M, UNIVERSEEL. GESCHIKT VOOR: KANTOOR, SPREEKRUIJTE, TOILET, BERGING, ETC.	€ 79,73
	706153	LUXA 103 S360-100-12 AP WH OPBOUW, 360°, Ø12M, UNIVERSEEL. GESCHIKT VOOR: KANTOOR, SPREEKRUIJTE, TOILET, BERGING, ETC.	€ 79,73
	706155	LUXA 103 S360-100-28 DE-UP WH INBOUW, 360°, 28 X 5 METER, UNIVERSEEL. GESCHIKT VOOR: GANGEN & KANTOOR GEBOUWEN	€ 189,11
	706156	LUXA 103 S360-100-28 AP WH OPBOUW, 360°, 28 X 5 METER, UNIVERSEEL. GESCHIKT VOOR: KANTOOR GEBOUWEN	€ 199,45
	704043	THERONDA S360-110 DALI UP WH INBOUW, Ø8M, WIT. GESCHIKT VOOR: KANTOREN, SPREEKKAMER	€ 198,62
	704044	THERONDA P360-110 DALI UP WH INBOUW, Ø24M, WIT. GESCHIKT VOOR: KANTOREN, SPREEKKAMER	€ 245,00
	706125	THEPASSA P360-221 DALI UP WH INBOUW, 30 X 5 METER, WIT. GESCHIKT VOOR: LANGE GANGEN	€ 293,70
	704048	THERONDA P360-330 DALI UP WH INBOUW, Ø24M, WIT, 2XLICHTMETING. GESCHIKT VOOR: RAAMZIJDE-GANGZIJDE, EVENT, DIGIBORD, KANTOREN, SPREEKKAMER	€ 292,40
	704003	THERONDA P360 SLAVE UP WH SLAVE, INBOUW, 360°, Ø24M, WIT. GESCHIKT VOOR: KANTOREN, SPREEKKAMER	€ 190,20
	704004	THEPASSA P360 SLAVE UP WH SLAVE, INBOUW, 30 X 5 METER, WIT. GESCHIKT VOOR: LANGE GANGEN	€ 225,99

ACCESSOIRES

Afb.	Artikelnr.	Omschrijving	Bruto Prijs
	704012	THESENDA S AFSTANDBEDIENING VOOR EINDGEBRUIKER. GESCHIKT VOOR: IN DE RUIMTE	€ 40,91
	704052	THESENDA P AFSTANDBEDIENING VOOR INSTALLATEUR / PROFESSIONAL. GESCHIKT VOOR: ELK PROJECT	€ 47,72
	704014	THESENDA B AFSTANDBEDIENING VOOR INSTALLATEUR / PROFESSIONAL I.C.M. APP GEBRUIK. GESCHIKT VOOR: ELK PROJECT	€ 141,13
	704010	PLAFOND INBOUWDOOS 68A INBOUWBEHUIZING VOOR THERONDA EN THEPASSA GESCHIKT VOOR: SYSTEEM PLAFOND	€ 19,78
	706090	OPBOUWBEHUIZING 110A WH OPBOUWBEHUIZING VOOR THERONDA EN THEPASSA. GESCHIKT VOOR: ONDER VAST PLAFOND OF OP BLINDPLAAT LICHTLIJN	€ 24,89

Accessoires



HAKA EUROSNOEREN



HAKA EUROSNOEREN

Artikelnr.	Omschrijving	Bruto Prijs
19933	EUROSNOER 2X0,75 WIT 1,5M	€ 2,56
19934	EUROSNOER 2X0,75 ZWART 1,5M	€ 2,56
19935	EUROSNOER 2X0,75 WIT 2M	€ 2,88
19936	EUROSNOER 2X0,75 ZWART 2M	€ 2,88
19923	EUROSNOER 2X0,75 WIT 3M	€ 3,96

HAKA AANSLUITSNOER 70/90°C

Artikelnr.	Omschrijving	Bruto Prijs
19945	AANSLUITSNOER 3X0,75 90°C 1,5 M ZWART	€ 5,17
19946	AANSLUITSNOER 3X0,75 70°C 2 M ZWART	€ 5,17
19949	AANSLUITSNOER 3X0,75 70°C 3 M ZWART	€ 6,46
19771	AANSLUITSNOER 3X0,75 70°C 5 M ZWART	€ 9,91



NETSNOER FEM 3P 3G1,5 ECA PVC

Artikelnr.	Omschrijving	Bruto Prijs
314601	NETSNOER FEM 3P 3G1,5 ECA PVC 1M ZWART	€ 10,57
314602	NETSNOER FEM 3P 3G1,5 ECA PVC 2M ZWART	€ 13,30
314603	NETSNOER FEM 3P 3G1,5 ECA PVC 3M ZWART	€ 16,03
314604	NETSNOER FEM 3P 3G1,5 ECA PVC 4M ZWART	€ 18,77
314605	NETSNOER FEM 3P 3G1,5 ECA PVC 5M ZWART	€ 21,50

KOPPELSNOEREN PVC ECA

Artikelnr.	Omschrijving	Bruto Prijs
314733	KOPPELSNOER M/F 3P 3X1,5 PVC ECA 1M ZWART	€ 10,22
314609	KOPPELSNOER M/F 3P 3X1,5 PVC ECA 2M ZWART	€ 12,95
314610	KOPPELSNOER M/F 3P 3X1,5 PVC ECA 3M ZWART	€ 15,69

HK
ELECTRIC BV

Specificaties

Aansluiting 1	EURO stekker (CEE 7/16) / Randaardstekker haaks
Aansluiting 2	Adereindhuls
Connectorsysteem	Nee
Aantal aders	2/3
Nom. Geleiderdoorsnede	0,75/0,8mm ²
Lengte	1,5/2/3/5 m
Mantelmateriaal	Polyvinylchloride (PVC)
Nom. stroom	2,5 (A)

electron

Specificaties netsnoeren

Nom. (meet)spanning	250V
Aantal polen	3
Nom. (meet)stroom	16A
Uitvoering zijde 1	Contrastekker (F)
Uitvoering zijde 2	Netstekker
Lengte	2/3/4 meter
Type	Netsnoer

Specificaties koppelsnoeren

Nom. (meet)spanning	250V
Aantal polen	3
Nom. (meet)stroom	16A
Uitvoering zijde 1	Stekker
Uitvoering zijde 2	Vrij kabeluiteinde
Lengte	1/2/3 meter
Mechanische codering	Ja
Type	Aansluitkabel



Specificaties t-splitter

Nom. (meet)spanning	250V
Aantal polen	3
Aantal ingangen	1
Aantal uitgangen	2
Lengte	58.4 mm
Hoogte	42.8 mm
Breedte	28 mm
Type	Verdeler

QNEQT LED Q-TPLUG 2P 2X0,75MM2 ZWART

Artikelnr.	Omschrijving	Bruto Prijs
314739	QNEQT LED Q-TPLUG 2P 2X0,75MM2 ZWART	€ 12,04
314704	QNEQT LED Q-TPLUG 3P 3X1MM2 ZWART	€ 12,04
3142401	Q-T PLUG 2-POLIG 2X0,75mm2 V.V. EURO	€ 17,56
3142402	Q-TPLUG 2-POLIG 2X0,75MM2 GU10	€ 20,93



Specificaties aansluitsnoeren

Nom. (meet)spanning	250V
Aantal polen	3
Nom. (meet)stroom	16A
Uitvoering zijde 1	Stekker
Uitvoering zijde 2	Vrij kabeluiteinde
Lengte	1/2/3 meter
Mechanische codering	Ja
Type	Aansluitkabel

T-SPLITTER 1XIN/2XUIT ZWART

Artikelnr.	Omschrijving	Bruto Prijs
361571	T-SPLITTER 1XIN/2XUIT ZWART	€ 6,12



AANSLUITSNOEREN

Artikelnr.	Omschrijving	Bruto Prijs
990904	AANSLUITSNOER 2x0,75mm² PVC ECA 0,5M	€ 7,12
314660	AANSLUITSNOER 3X0,75mm² PVC ECA 0,3M	€ 5,65
314324	AANSLUITSNOER 3X0,75mm² PVC ECA 0,5M	€ 6,32
314675	SNOERVERGREDELING	€ 0,89
314241	AANSLUITSNOER MALE 3P 3X1,5 ECA PVC 1M ZWART	€ 7,53
314661	AANSLUITSNOER MALE 3P 3X1,5 ECA PVC 2M ZWART	€ 10,42
314662	AANSLUITSNOER MALE 3P 3X1,5 ECA PVC 3M ZWART	€ 13,15
314663	AANSLUITSNOER MALE 3P 3X1,5 ECA PVC 4M ZWART	€ 15,65
314664	AANSLUITSNOER MALE 3P 3X1,5 ECA PVC 5M ZWART	€ 17,25



MALE > FEMALE STEK

Artikelnr.	Omschrijving	Bruto Prijs
918003	595-033 GST18/3 MALE > FEMALE STEK	€ 6,95

SNOEREN 2-POLI 0,5 MM2 DALI



Artikelnr.	Omschrijving	Bruto Prijs
314438	DIM AS MALE BL 2-POLIG 2X0,5 CCA 0,5M	€ 14,10
314439	DIM AS MALE BL 2-POLIG 2X0,5 CCA 1M	€ 14,58
314352	DIM AS MALE BL 2-POLIG 2X0,5 CCA 2M	€ 16,55
314304	DIM AS MALE BL 2-POLIG 2X0,5 CCA 3M	€ 18,53

Artikelnr.	Omschrijving	Bruto Prijs
314757	DIM AS 2 POLIG MALE 2X0.5MM2 B2CA 0,5M	€ 14,19
314758	DIM AS 2 POLIG MALE 2X0.5MM2 B2CA 1M	€ 15,22
314762	DIM AS 2 POLIG MALE 2X0.5MM2 B2CA 2M	€ 17,28
314763	DIM AS 2 POLIG MALE 2X0.5MM2 B2CA 3M	€ 19,34

KOPPELSNOEREN



Artikelnr.	Omschrijving	Bruto Prijs
314367	KS DIM KOPPELSN. BLW 2X0,5MM2 CCA 1M	€ 19,67
314360	KS DIM KOPPELSN. BLW 2X0,5MM2 CCA 2M	€ 21,65
314332	KS DIM KOPPELSN. BLW 2X0,5MM2 CCA 3M	€ 23,62
314437	KS DIM KOPPELSN. BLW 2X0,5MM2 CCA 4M	€ 25,60
314361	KS DIM KOPPELSN. BLW 2X0,5MM2 CCA 5M	€ 27,57

Artikelnr.	Omschrijving	Bruto Prijs
314811	KS DIM KOPPELSN. BLW 2X0,5MM2 B2CA 1M	€ 20,37
314812	KS DIM KOPPELSN. BLW 2X0,5MM2 B2CA 2M	€ 22,41
314813	KS DIM KOPPELSN. BLW 2X0,5MM2 B2CA 3M	€ 24,45
314815	KS DIM KOPPELSN. BLW 2X0,5MM2 B2CA 5M	€ 28,54

Snoeren 5-Polig 1,5 mm² DALI



Artnr.	Omschrijving	Bruto
314712	AS MALE 5G1.5 PVC ECA L= 0,5M PB DALI	€ 15,59
314630	AS MALE 5G1.5 PVC ECA L= 1M PB DALI	€ 17,11
314668	AS MALE 5G1.5 PVC ECA L= 2M PB DALI	€ 21,18
314667	AS MALE 5G1.5 PVC ECA L= 3M PB DALI	€ 26,50



Artnr.	Omschrijving	Bruto
314935	KS 5 POLIG 5G1.5 PVC ECA L= 0,5M PB DALI	€ 23,74
314936	KS 5 POLIG 5G1.5 PVC ECA L= 1M PB DALI	€ 25,26
314678	KS 5 POLIG 5G1.5 PVC ECA L= 2M PB DALI	€ 28,13
314666	KS 5 POLIG 5G1.5 PVC ECA L= 3M PB DALI	€ 33,02

Q-TPLUG 5-Polig 5x0,75 mm²



Artnr.	Omschrijving	Bruto
3142404	Q-TPLUG 5P 5G0,75MM CCA P.B. Zwart	€ 30,49



Artnr.	Omschrijving	Bruto
3142403	Q-TPLUG 5P 5G0,75MM CCA P.B.	€ 31,14

T-splitters / verdelers



Artnr.	Omschrijving	Bruto
314618	3P VERD 1 IN 3 UIT VERTICAAL 101.V13A-V2	€ 11,05
314626	3P VERD 1 IN 5 UIT VERTICAAL 101.V15A-V2	€ 16,15



Artnr.	Omschrijving	Bruto
314617	T-SPLITTER BST14I2 BL	€ 10,94
314684	QN 5P T-SPLIT DALI 101.S5PB	€ 11,10



Artnr.	Omschrijving	Bruto
314681	QNEQT 5POL VERDELER 1 IN 3 UIT BL	€ 24,12
314688	QNEQT 5P VERDELER 1 IN 5 UIT BL	€ 44,63

Stekkers Chassisdeel



Artnr.	Omschrijving	Bruto
314055	STEKKER 3P MALE PLAT ZW 2,5	€ 3,60
314056	STEKKER 3P FEMALE PLAT ZW 2,5	€ 4,16



Artnr.	Omschrijving	Bruto
314613	CHASSISDEEL 3P FEM. MVGR	€ 3,71
314791	CHASSISDEEL 3-POLIG FEMALE WIT VERG	€ 3,71



Artnr.	Omschrijving	Bruto
314720	CHASSISDEEL 4P FEM. MVGR	€ 6,00

Melders



Artnr.	Omschrijving	Bruto
704006	1030570 THEMOVA S360 360°, Ø12M BEWM. GST	€ 153,29



Artnr.	Omschrijving	Bruto
706117	PERFORMANCE 1 KAN. INB 360°, Ø24M BEWM. GST	€ 197,74



Artnr.	Omschrijving	Bruto
704027	2080570 S360-100 WH Ø8M AANWM. GST SET	€ 182,25



Artnr.	Omschrijving	Bruto
704029	THEB P360-100WH AANWM. INB 1K	€ 244,49



Artnr.	Omschrijving	Bruto
710142	KLEMKO AANWM.IB-PIR, 2200W,6M 30M2 GST	€ 105,50



Utrecht

Arkansadreef 16A
3565 AR Utrecht

Telefoon: + 31 (0)30 263 40 30
E-mail: utrecht@snoeck-eg.nl

PV Magazijn Utrecht

Nebraskadreef 21
3565 AE Utrecht

Telefoon: +31 302634031
E-mail: pv@snoeck-eg.nl

Rotterdam-Hoogvliet

Klompemakerstraat 74
3194 DE Hoogvliet Rotterdam

Telefoon: +31 (0)10 263 22 66
E-mail: info@snoeck-eg.nl

Correspondentieadres:

Postbus 390
3190 AH Hoogvliet-Rotterdam

Den Haag

Loosduinseweg 495E
2571 AG Den Haag

Telefoon: + 31 (0)70 36 24 040
E-mail: denhaag@snoeck-eg.nl

Helmond

Vossenbeemd 92 A-B
5705 CL Helmond

Telefoon: +31 492230180
E-mail: helmond@snoeck-eg.nl